



MEBERIT®

CATALOGO PRODOTTI 2017



Edizione italiana 18 Rev.00

EMERGENCY

IN CASE OF

www.meber.it

SOMMARIO

Categoria	Pagina
Barelle	10
Barelle e carrelli autocaricanti	30
Sedie Portantine	61
Accessori	78
Immobilizzazione	94
Diagnostica	120
Rianimazione	130
Ausili primo soccorso	140
Sterilizzazione	166
Sistemi di fissaggio	168
Sistemi di trattenuta	174
Supporti	178
Veterinaria	182
Prodotti pediatrici	184

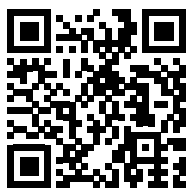

Scopri i prodotti MeBer on-line

Inquadra con il tuo tablet o smart-phone per andare alla pagina dedicata sul sito. Potrebbe richiedere un'applicazione gratuita non installata di default.

Oppure digitate: <http://www.meber.it/prodotti.aspx>

MEBERT



1987 - 2017



DAL 1987 FIERI DI ESSERE
AL VOSTRO FIANCO NELLA
CATENA DELLA **VITA**

Trent'anni fa abbiamo avuto un'idea, abbiamo pensato di poter aiutare, grazie alle nostre capacità tecniche, il vasto mondo del soccorso. Non era una pretesa da poco perché oggi come allora il mercato era variegato e composto al tempo stesso da aziende multinazionali e concorrenti locali.

L'idea era semplicemente che avremmo dovuto innovare. Non era una sfida da poco, e oggi, trent'anni dopo, continua ad essere un compito difficile, ma straordinariamente stimolante.

Questo anniversario è anche l'occasione per fare un primo bilancio e domandarci se dove siamo oggi sia merito solo nostro. I risultati ci sono stati, non c'è dubbio, l'azienda è cresciuta molto più di quanto ci potessimo immaginare, ma ciò che più conta è che in particolare negli ultimi anni abbiamo capito che la risorsa più importante è il dialogo che abbiamo saputo intavolare con i soccorritori, con i professionisti dell'emergenza medica.

Non a caso abbiamo dedicato a loro, a voi che leggete, il logo dei nostri trent'anni come ringraziamento per aver condiviso con noi il cammino verso l'innovazione nel difficile compito di preservare la vita nel suo momento più critico.

Abbiamo il massimo rispetto per la vostra attività, la massima stima per la vostra preparazione e per la vostra vocazione. Se avete lavorato con noi e se avete mai utilizzato i nostri prodotti spero vi siate resi conto che noi lavoriamo con una reale passione per ciò che facciamo esattamente come fate voi quando siete impegnati sul campo.

Quindi i nostri primi trent'anni sono per voi, operatori del soccorso, e consideriamo un onore l'essere al vostro fianco con i nostri prodotti e le nostre idee.

Andrea Bertozzi
Presidente

A. Bertozzi

MEBER

IL MIGLIOR PARTNER PER CHI OPERA NEL SETTORE DELL'EMERGENZA MEDICA

Nata nel 1987 a Parma come azienda produttrice di dispositivi per la rianimazione, MeBer è oggi una tra le aziende leader a livello internazionale nel campo della progettazione e costruzione di attrezzature per l'emergenza medica, il recupero e il primo soccorso. Fin dalle origini, MeBer si è contraddistinta per una radicata cultura aziendale all'insegna di **PASSIONE, PROFESSIONALITÀ, INNOVAZIONE e QUALITÀ**: caratteristiche essenziali per diventare un partner indispensabile per tutti gli operatori del settore.



LA CULTURA E LA MISSION AZIENDALE

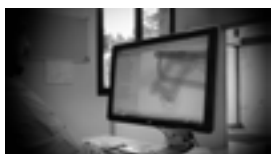

In MeBer l'attività di studio e progettazione è vissuta da tutto lo staff come una vera e propria missione finalizzata ad affiancare e coadiuvare i professionisti del soccorso durante le operazioni di

salvataggio per aiutarli a raggiungere performance di eccellenza, nella massima sicurezza.

MEBER UN PARTNER DI RIFERIMENTO SU SCALA MONDIALE



MeBer vanta un'ampia rete di vendita a livello nazionale e una rete capillare di distributori e rivenditori in oltre 60 paesi al Mondo. MeBer è sempre presente nelle più importanti fiere specialistiche nazionali e internazionali, quali REAS (Montichiari -

Italia), Medica (Dusseldorf - Germania), Arab Health (Dubai - Emirati Arabi), Rettmobil (Fulda - Germania), FIME (Miami - USA), oltre a partecipare a numerosi eventi locali e congressi.

INNOVAZIONE TECNOLOGICA E ATTENZIONE AL CLIENTE



MeBer è un'azienda giovane e dinamica, fortemente orientata alle esigenze del mercato e al miglioramento continuo della qualità della propria offerta. Grazie alla professionalità di un

team qualificato e attraverso il confronto costante con gli operatori del soccorso, MeBer impegna grandi energie nell'attività di ricerca e sviluppo finalizzata alla realizzazione di dispositivi tecnologicamente avanzati e certificati secondo le più recenti normative europee (UNI EN 1865 - UNI EN 1789). Lo studio innovativo dei materiali e delle forme e l'applicazione dei più avanzati accorgimenti meccanici hanno caratterizzato negli anni la gamma di dispositivi MeBer.

LA QUALITÀ OLTRE LA QUALITÀ DEL PRODOTTO



MeBer ha un'intera area aziendale dedicata all'implementazione del Sistema di Gestione della Qualità dei prodotti lungo tutte le fasi del loro ciclo di vita, dalla progettazione al servizio post vendita, che le ha permesso di ottenere le certificazioni di qualità europee

UNI EN ISO 9001:2008 e UNI CEI EN ISO 13485:2012. Tutte le fasi del processo produttivo, a partire dalla progettazione fino allo sviluppo e alla fabbricazione, sono svolte all'interno dell'azienda con l'ausilio degli strumenti e dei macchinari più avanzati ed ogni fase viene sottoposta a rigorosi controlli qualitativi. Il rigido percorso di qualità prosegue nella fase post vendita con i servizi di customer service e di assistenza tecnica ordinaria e straordinaria che l'azienda ha attivato per ottimizzare le performance e l'affidabilità dei propri prodotti.



MEBER SECURITY PLAN

PIANI DI ASSISTENZA PERSONALIZZATI

Il servizio MeBer Security Plan è l'insieme dei servizi di post-vendita esclusivo di MeBer; è disponibile sia con modalità on-site, ovvero presso la sede del cliente, che presso gli stabilimenti MeBer o uno dei centri assistenza autorizzati, in base alla tipologia di intervento e all'area geografica.



MEBER ON-SITE (ITALIA) DIRETTAMENTE PRESSO LA VOSTRA SEDE

Un nostro tecnico raggiunge la vostra sede ed effettua tutte le attività necessarie che possono comprendere:

- ▶ manutenzione ordinaria
- ▶ manutenzione straordinaria
- ▶ riparazioni
- ▶ aggiornamenti (se applicabili)

MEBER, L'UNICO PARTNER CHE TI AIUTA A MANTENERE L'EFFICIENZA DEI TUOI DISPOSITIVI

L'assistenza effettuata in modo professionale e possibilmente operata dal produttore è una garanzia importantissima per ogni struttura, tanto che in diverse regioni italiane è addirittura obbligatoria per i vari accreditamenti. Oltre a ciò la legge stabilisce che è fatto obbligo ad ogni struttura di garantire la perfetta efficienza dei propri dispositivi. La corretta manutenzione è un passo fondamentale per dimostrare di operare nel massimo rispetto della sicurezza di operatori e pazienti ed è una garanzia in caso di incidenti a tutela della responsabilità civile e penale di amministratori e coordinatori.

MEBER SERVICE NETWORK (ITALIA E RESTO DEL MONDO) TRAMITE CENTRI ASSISTENZA AUTORIZZATI

Il prodotto o i prodotti vengono inviati direttamente a Me.Ber. o al centro assistenza autorizzato che preferite. Vengono effettuate tutte le attività necessarie e i relativi collaudi. I dispositivi vengono poi riconsegnati nel minor tempo possibile.



QUALITÀ

PRODOTTI CERTIFICATI 10g



Fotogramma del video in cui un prodotto MeBer viene sottoposto a crash test laterale.



Test statici eseguiti sul sistema GBox



MEBER: L'EMERGENZA... A PROVA DI SHOCK!

Per MeBer il tema della sicurezza e dell'affidabilità dei propri dispositivi è stato di primaria importanza fin dall'inizio della propria attività, anticipando la nascita delle normative europee di riferimento e le esigenze del mercato odierno. La filosofia di fondo che ha guidato l'azienda in questo percorso è la profonda convinzione che un dispositivo medico sicuro ed in linea con gli standard di settore tutela la sicurezza del paziente e degli operatori del soccorso, minimizzando il rischio di eventi accidentali e, di conseguenza, tutelando gli operatori stessi da eventuali responsabilità morali o giuridiche.

MeBer ha iniziato ad eseguire i test 10G su alcuni prodotti a partire dal 2001 e, ad oggi, la maggior parte dei prodotti della gamma MeBer sono certificati 10G!

LE NORMATIVE EUROPEE PER IL TRASPORTO IN SICUREZZA

Le Normative Europee che regolamentano il trasporto su ambulanza di barelle e dispositivi di soccorso e movimentazione pazienti sono le Norme EN 1865 e EN 1789, la quale integra e completa la prima.

La Normativa Europea EN 1865, recepita in Italia come UNI EN 1865, è in vigore dal 1999 e impone rigidi standard tecnici, quali scelta del materiale, configurazioni, altezza e larghezza massima, peso massimo, portata minima e così via, per garantire la sicurezza dei dispositivi medici durante il trasporto all'interno dei mezzi di soccorso. A completamento di queste disposizioni è stata emanata la normativa UNI EN 1789, che impone l'obbligo di sottoporre i dispositivi medici e i relativi sistemi di fissaggio a rigorosi test 10G, per attestare che i dispositivi a bordo del mezzo di soccorso siano in grado di resistere, in caso di incidente, ad un'accelerazione pari a 10 volte il peso del dispositivo più, nel caso dispositivi di movimentazione paziente, il peso di una persona di media corporatura (circa 75 kg). Nello specifico, la normativa prevede che tale forza debba essere supportata in tutte le direzioni, evitando danni al paziente ed al personale a bordo dell'ambulanza.

LE NOVITÀ DI QUESTO CATALOGO

Prodotti nuovi e aggiornamenti			p. 34	p. 36	p. 38	p. 40
p. 42	p. 44	p. 49	p. 59	p. 67	p. 82	p. 86
p. 86	p. 87	p. 90	p. 90	p. 91	p. 101	p. 103
p. 132	p. 132	p. 132	p. 132	p. 132	p. 135	p. 135
p. 136	p. 142	p. 143	p. 143	p. 150	p. 177	p. 179

il catalogo a colpo d'occhio...

I nuovi prodotti sono
facili da trovare. Cercate
tra le pagine il logo "New
Product" per individuare
con facilità le novità.



ICONE IMPIEGO

Per capire a colpo d'occhio
se un prodotto è adatto
all'impiego che cercate.



PEDIATRIC

Prodotto pediatrico
e/o neonatale



BARITRIC

Prodotto specifico
per pazienti bariatrici



CARDIO

Adatto/consigliato per il
trattamento di emergenze
cardiologiche



TRAUMA

Adatto/consigliato per il
trattamento di emergenze
traumatiche



ALPINE

Utilizzabile anche
per il soccorso alpino



PEDIATRIC

a pagina
204



BARELLE



La barella è spesso il primo dispositivo di recupero e trasferimento del paziente. Dalle tradizionali e collaudatissime barelle a cucchiaio della serie 630 alla rivoluzionaria Ergon, le barelle Me.Ber. sono simbolo di affidabilità a livello internazionale. Il costante interscambio di informazioni con i professionisti del soccorso è la chiave del successo di questi prodotti che per l'ergonomia, la scelta di materiali e la semplicità d'uso sono lo standard di riferimento nel settore. Me.Ber. offre oggi una gamma ricchissima di barelle per innumerevoli contesti operativi e copre i prodotti per adulti, per bambini o per pazienti obesi.



Scopri la gamma Barelle sul sito MeBer

Inquadra con il tuo tablet o smart-phone per andare alla pagina dedicata sul sito.

Potrebbe richiedere un'applicazione gratuita non installata di default.

Oppure digitate: <http://www.meber.it/prodotti/barelle.aspx>



BARELLE

Codice articolo	Modello
16150/V	Ergon barella comfort a geometria variabile
16150/G	Ergon barella comfort a geometria variabile
16160/V	Ergon Junior barella comfort a geometria variabile
16160/G	Ergon Junior barella comfort a geometria variabile
631	Barella atraumatica a cucchiaio con tronco/testa ad 1 pz
631/G	Barella atraumatica a cucchiaio con tronco/testa ad 1 pz gialla
630	Barella atraumatica a cucchiaio anodizzata grigia
630/G	Barella atraumatica a cucchiaio verniciata gialla
630/V	Barella atraumatica a cucchiaio verniciata verde
630/B	Barella atraumatica a cucchiaio verniciata blu
630/A	Barella atraumatica a cucchiaio verniciata arancio
630/N	Barella atraumatica a cucchiaio verniciata nera
6200	Barella atraumatica a cucchiaio pediatrica
638	Barella soccorso pieghevole con schienale regolabile
640	Barella soccorso pieghevole
639	Barella soccorso fissa con schienale regolabile e posizione comfort
643	Barella soccorso pieghevole in 4
646	Barella soccorso pieghevole
644	Barella rigida fissa per stivaggio
644/S	Barella rigida fissa per stivaggio con schienale
660	Barella pieghevole in 4 con impugnature telescopiche
662	Barella pieghevole in 2 con impugnature telescopiche
1550	Barella militare pieghevole con telo verde
1510 PROOF	Barella fissa con telo
1515 PROOF	Barella fissa con pianale rigido
13010	ICARUS barella multilivello con spondine
13012	ICARUS barella multilivello con vasca in acciaio
13018	CRONOS barella multilivello con schienale e Trendelenburg
16100	Barella TOBOGA con cinture e poggiatesta
16102	Barella TOBOGA divisibile con cinture e poggiatesta

Materiali: ◆ Acciaio Inox ◆ Alluminio anodizzato ◆ Alluminio verniciato ◆ ABS

TABELLA COMPARATIVA

Colore	Certificazione 10G	Materiale	Altezza	Larghezza	Lunghezza min	Lunghezza max	Lunghezza ripiegata	Spessore ripiegata	Peso	Portata
	✓	HC ³	7,5 cm	43 cm	165 cm	201 cm	120 cm	9 cm	10,5 kg	170 kg
	✓	HC ³	7,5 cm	43 cm	165 cm	201 cm	120 cm	9 cm	10,5 kg	170 kg
		HC ³	7,5 cm	43 cm	129 cm	153 cm	90 cm	9 cm	8,4 kg	170 kg
		HC ³	7,5 cm	43 cm	129 cm	153 cm	90 cm	9 cm	8,4 kg	170 kg
	✓		7 cm	42 cm	167 cm	202 cm	120 cm	9 cm	9,5 kg	170 kg
	✓		7 cm	42 cm	167 cm	202 cm	120 cm	9 cm	9,5 kg	170 kg
	✓		7 cm	42 cm	167 cm	202 cm	120 cm	9 cm	10 kg	170 kg
	✓		7 cm	42 cm	167 cm	202 cm	120 cm	9 cm	10 kg	170 kg
	✓		7 cm	42 cm	167 cm	202 cm	120 cm	9 cm	10 kg	170 kg
	✓		7 cm	42 cm	167 cm	202 cm	120 cm	9 cm	10 kg	170 kg
	✓		7 cm	42 cm	167 cm	202 cm	120 cm	9 cm	10 kg	170 kg
	✓		7 cm	42 cm	167 cm	202 cm	120 cm	9 cm	10 kg	170 kg
			7 cm	42 cm	130 cm	-	-	-	7,8 kg	170 kg
			14 cm	49 cm	187 cm	-	98 cm	17 cm	9,2 kg	170kg
			14 cm	48 cm	186 cm	-	92 cm	17 cm	6,5 kg	170 kg
			14 cm	49 cm	189 cm	-	-	-	12 kg	170 kg
			12 cm	49/12 cm	-	195 cm	97 cm	17 cm	5 kg	170 kg
			14 cm	50 cm	-	201 cm	101 cm	17 cm	6,2 kg	170 kg
			17 cm	48 cm	186 cm	-	-	-	4,9 kg	170 kg
			17 cm	48 cm	186 cm	-	-	-	5,9 kg	170 kg
			18 cm	57/11 cm	192 cm	216 cm	94 cm	21 cm	9,3 kg	170 kg
			18 cm	57/11 cm	192 cm	216 cm	192 cm	-	9,3 kg	170 kg
			17 cm	58/11 cm	198 cm	231 cm	198 cm	-	9 kg	170 kg
	✓		16 cm	57 cm	196 cm	233 cm	-	-	15 kg	170 kg
	✓		16 cm	57 cm	196 cm	233 cm	-	-	22 kg	170 kg
			42/88 cm	62 cm	191 cm	-	-	-	29,5 kg	170 kg
			51/96 cm	62 cm	198 cm	-	-	-	37 kg	170 kg
			48/86 cm	59 cm	198 cm	-	-	-	37 kg	170 kg
			17 cm	61 cm	216 cm	-	-	-	15 kg	300 kg
			17 cm	61 cm	216 cm	-	108 cm	-	15 kg	300 kg

ERGON

BARELLA COMFORT A GEOMETRIA VARIABILE

LEGGEREZZA	★★★★☆
ROBUSTEZZA	★★★★★
FACILITÀ D'USO	★★★★★
IDONEITÀ TRAUMA	★★★★★
IDONEITÀ	★★★★★

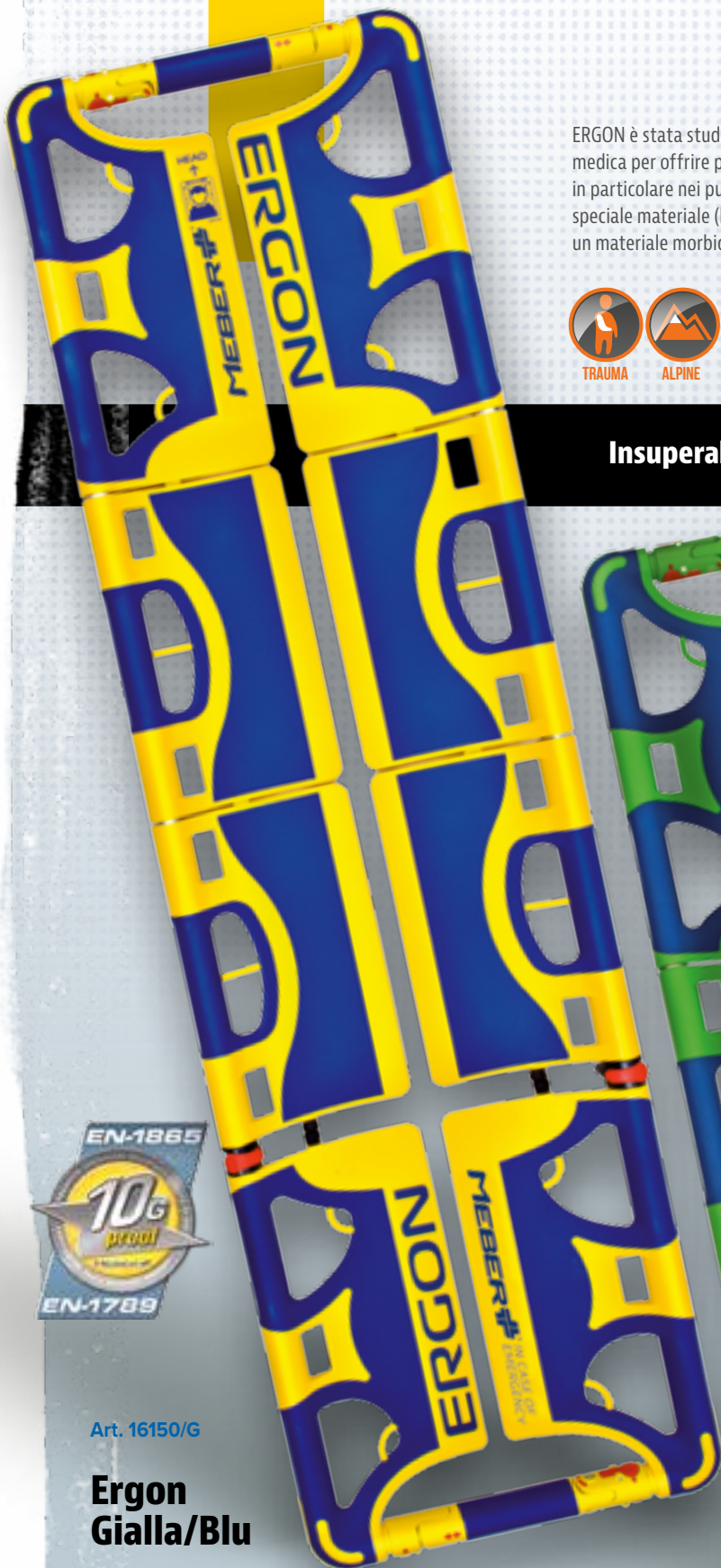

ERGON è stata studiata da soccorritori e da tecnici esperti nei dispositivi d'emergenza medica per offrire prestazioni finora impensabili. Garantisce il massimo comfort, in particolare nei punti di maggior decubito del paziente, grazie all'impiego di uno speciale materiale (l'esclusivo MeBer HC³ - High Comfort Composite Cell) composto da un materiale morbido costampato su un polimero plastico ad alta resistenza.



Insuperabile in condizioni critiche



Art. 16150/V

Ergon Verde/Blu



Art. 16150/G

Ergon Gialla/Blu

Art.	Colore	Materiale	Altezza	Larghezza	Lunghezza min	Lunghezza max	Lunghezza ripiegata	Spessore ripiegata	Peso	Portata
16150/V		HC ³	7,5 cm	43 cm	165 cm	201 cm	120 cm	9 cm	10,5 kg	170 kg
16150/G		HC ³	7,5 cm	43 cm	165 cm	201 cm	120 cm	9 cm	10,5 kg	170 kg

ERGON Barella comfort a geometria variabile

Oltre al comfort per il paziente ERGON è progettata per favorire i soccorritori grazie ad accorgimenti unici. Le impugnature sono rivestite in HC³ e sono inclinate di 20° in modo da favorire la migliore presa. Speciali supporti e occhielli sono stati posizionati per fissare con facilità le cinghie con i moschettoni. La distanza tra le due semibarelle è di appena 25 mm; ciò consente un eccellente supporto alla colonna vertebrale rispetto alle normali barelle a cucchiaio che sono separate da circa 80mm. La forma della lama è

quindi più larga ed è stata progettata per inserirsi con facilità e gradualità tra il paziente e il suolo. L'impiego del materiale HC³, oltre a garantire una totale stabilità strutturale, permette un elevato isolamento termico. Ciò contribuisce a prevenire l'ipotermia e, grazie al design della barella stessa, consente di prolungare la permanenza del paziente sul dispositivo. **Dispositivo certificato secondo gli standard armonizzati di sicurezza europei UNI EN 1865 - UNI EN 1789**

flexilock

Sequenza operativa



Rivoluzione tecnologica: nuovo sistema di chiusura snodato Flexilock che permette sia di separare la barella in due metà che di eseguire recuperi in posizioni e in situazioni estreme. Quindi, oltre alle tecniche standard, ERGON permette di effettuare con facilità recuperi in ambienti difficili anche con il paziente in condizioni critiche.



Sono state ricavate delle protezioni in plastica dura sugli angoli in modo da evitare il danneggiamento del materiale morbido ad alto comfort durante le operazioni di recupero e nello stoccaggio sull'ambulanza. Forniscono inoltre minore resistenza allo scivolamento negli alloggiamenti dei mezzi di soccorso. Tutte le indicazioni per i movimenti del gancio Flexilock sono state realizzate con un colore di contrasto in modo da renderle evidenti anche in condizioni di scarsa visibilità e illuminazione.



HC³
High Comfort
Composite Cell

Il nuovo sistema composto da tre materiali speciali.



ERGON

BARELLA COMFORT A GEOMETRIA VARIABILE



Art. 9150

X-LOCK fermacapo ergonomico

Fermacapo dal design innovativo costituito da un unico elemento, con cinghia di fissaggio integrata, permette in pochi secondi il fissaggio del capo direttamente alla barella. Realizzato con poliesteri accoppiati e poliuretani espansi (PE-HD) a bi-densità.

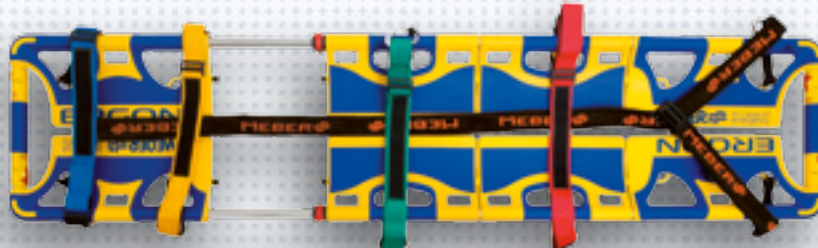

Art. 9156

X-FIX Sistema di trattenuta con cinture a moschettoni

Cinghie di trattenimento standard integrate con moschettoni: sistema innovativo pensato per velocizzare e facilitare il lavoro del soccorritore, mantenendo elevato il comfort e la garanzia di stabilità della colonna.

Sistemi di fissaggio



Art. 959

Sistema di fissaggio a parete



Art. 9150-001

Custodia blu per fermacapo ergonomico ERGON



Art. 16150-001

Borsa verricellabile per il trasporto. cm 124x32x16



Art. 16150-002

Borsa per stoccaggio cm 122x47x8

Accessori



Art. 621

X-DOUBLE Fermacapo adattabile blu e arancio per barella Ergon



Art. 572

Cintura blu 2 pz con gancio in metallo (l. 155 cm)

Art. 574

Busta blu con 3 cinture Art. 572



Art. 584

Busta nera con 3 cinture arancio a 2 pz e fibbia in plastica a sgancio rapido

ERGON JUNIOR

BARELLA COMFORT A GEOMETRIA VARIABILE

Per i più piccoli, il prodotto più grande ERGON mette la propria tecnologia avanzata al servizio dei più piccoli. Nella versione Junior, infatti, sono stati mantenuti tutti i grandi benefici della barella per adulti. Il gancio Flexilock è decentrato per poter operare senza invadere lo spazio occupato dalla testa e la lama più larga dello standard conferisce il massimo comfort anche ai pazienti più piccoli.



Art. 16160/G

Ergon Junior Gialla/Blu



Art. 16160/V



Ergon Junior Verde/Blu

Art.	Colore	Materiale	Altezza	Larghezza	Lunghezza min.	Lunghezza max	Lunghezza ripiegata	Spessore ripiegata	Peso	Portata
16160/V		HC ³	7,5 cm	43 cm	129 cm	153 cm	90 cm	9 cm	8,4 kg	170 kg
16160/G		HC ³	7,5 cm	43 cm	129 cm	153 cm	90 cm	9 cm	8,4 kg	170 kg

MAXIMA

BARELLA ATRAUMATICA A CUCCHIAIO

Art. 630

MAXIMA barella atraumatica a cucchiaio anodizzata grigia

Grazie alle sue caratteristiche, può essere posizionata con pochissimi movimenti sotto il paziente senza che quest'ultimo venga sollevato. Composta di materiali appositamente studiati, risponde a tutti i requisiti di solidità, affidabilità e durata. **Dispositivo certificato secondo gli standard armonizzati di sicurezza europei UNI EN 1865 - UNI EN 1789.**

Art. 631

MAXIMA barella atraumatica a cucchiaio anodizzata grigia con tronco/testa ad 1 pz

Barella a cucchiaio che differisce dall'Art. 630 nella zona del tronco e della testa formate da un solo pezzo. Le misure restano invariate.

Dispositivo certificato secondo gli standard armonizzati di sicurezza europei UNI EN 1865 - UNI EN 1789.

Sezioni tronco/testa separate

Sezione tronco/testa unita



Art. 6200

MAXIMA barella a cucchiaio pediatrica

Adatta per il soccorso dei pazienti pediatrici per le sue dimensioni ridotte (zona testa e tronco ad un solo pezzo).



- ▶ Efficace dispositivo di aggancio e sgancio per la divisione della barella
- ▶ Lunghezza regolabile con bloccaggio automatico
- ▶ Borsa con n. 3 cinture a sgancio rapido per l'immobilizzazione del paziente (Art. 603/MEB)
- ▶ Facile sistemazione in ambulanza in posizione ripiegata
- ▶ Costruita interamente in alluminio robusto e leggero
- ▶ A richiesta è disponibile la custodia per barella (Art. 630/CS).

Art.	Colore	Materiale	Altezza	Larghezza	Lunghezza min.	Lunghezza max	Lunghezza ripiegata	Spessore ripiegata	Peso	Portata
630	■	Alluminio anodizzato	7 cm	42 cm	167 cm	202 cm	120 cm	9 cm	10 kg	170 kg
631	■	Alluminio anodizzato	7 cm	42 cm	167 cm	202 cm	120 cm	9 cm	9,5 kg	170 kg
631/G	■	Alluminio verniciato	7 cm	42 cm	167 cm	202 cm	120 cm	9 cm	9,5 kg	170 kg
630/G 630/V 630/B 630/A 630/N	■ ■ ■ ■ ■	Alluminio verniciato	7 cm	42 cm	167 cm	202 cm	120 cm	9 cm	10 kg	170 kg
6200	■	Alluminio anodizzato	7 cm	42 cm	130 cm	-	-	-	7,8 kg	170 kg

Art.631



Barella a tutta estensione e ripiegata



Art.630



Barella a tutta estensione e ripiegata



MAXIMA Barelle atraumatiche a cucchiaio verniciate

Mantenendo le stesse caratteristiche dell'Art. 630, grazie alla speciale verniciatura (creata per resistere nel tempo) può contraddistinguere l'operatore che la utilizza o il distretto di appartenenza. **Dispositivo certificato secondo gli standard armonizzati di sicurezza europei UNI EN 1865 - UNI EN 1789.**

Art. 631/G

MAXIMA Barella a cucchiaio con testa/tronco ad 1 pz verniciata gialla

Mantiene le stesse caratteristiche dell'Art. 631. La sua speciale verniciatura gialla, creata per resistere nel tempo, contraddistingue l'operatore o il distretto di appartenenza. **Dispositivo certificato secondo gli standard armonizzati di sicurezza europei UNI EN 1865 - UNI EN 1789.**

Art. 630/V

Art. 630/N

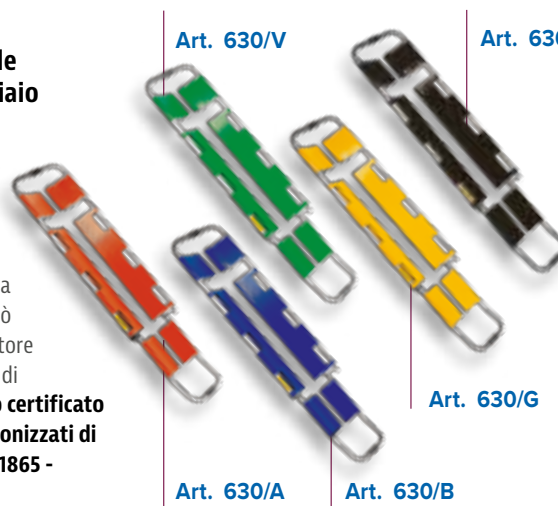

Art. 630/A

Art. 630/B



Accessori



Art. 630/CS

Custodia per barella a cucchiaio



Art. 624

DOUBLE Fermapapo per cucchiaio



Art. 623

DOUBLE PLUS Fermapapo adattabile per cucchiaio

Sistemi di fissaggio



Art. 614

Sistema di fissaggio orizzontale certificato per barelle a cucchiaio



Art. 616
Art. 616/A

Sistema di fissaggio verticale certificato per barelle a cucchiaio

BARELLE SOCCORSO

BARELLE SOCCORSO PIEGHEVOLI E FISSE

Art. 640

Barella soccorso pieghevole

Particolarmente adatta per essere utilizzata come barella secondaria all'interno dell'ambulanza, è caratterizzata dall'assenza di schienale regolabile. Viene fornita completa di busta a due cinture (Art. 604/MEB).

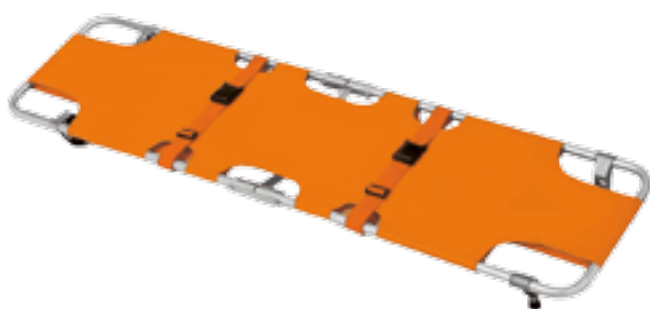

Art. 638

Barella soccorso pieghevole con schienale regolabile

Ottimale è il suo utilizzo come barella secondaria all'interno dell'ambulanza. Viene fornita completa di busta a due cinture (Art. 604/MEB)



Art. 639

Barella soccorso fissa con schienale e posizione comfort

Barella soccorso ideale per le ambulanze o per i mezzi di soccorso in genere. È dotata di schienale reclinabile azionato da una molla a gas, sicuro e bloccabile in qualsiasi posizione e alzagambe con posizione comfort che la rendono molto versatile e confortevole. Ruote e piedi spostati all'interno per diminuire l'ingombro d'appoggio. È realizzata in alluminio con telo in nylon spalmato PVC ignifugo, impermeabile ed antistrappo. Viene fornita di busta con 2 cinture per l'immobilizzazione del paziente (Art. 604/MEB).



Sistemi di fissaggio

Art. 964

Sistema di fissaggio anteriore per barella soccorso



Art. 950/4

Sistema di fissaggio posteriore



Fornita di serie con

Art. 604/MEB

2 cinture a sgancio rapido per l'immobilizzazione del paziente



Art.	Colore	Materiale	Altezza	Larghezza	Lunghezza minima	Lunghezza ripiegata	Spessore ripiegata	Peso	Portata
638	■	Alluminio anodizzato	14 cm	49 cm	187 cm	98 cm	17 cm	9,2 kg	170 kg
639	■	Alluminio anodizzato	14 cm	49 cm	189 cm	-	-	12 kg	170 kg
640	■	Alluminio anodizzato	14 cm	48 cm	186 cm	92 cm	17 cm	6,5 kg	170 kg

BARELLE SOCCORSO

BARELLE SOCCORSO PIEGHEVOLI IN 2 E IN 4

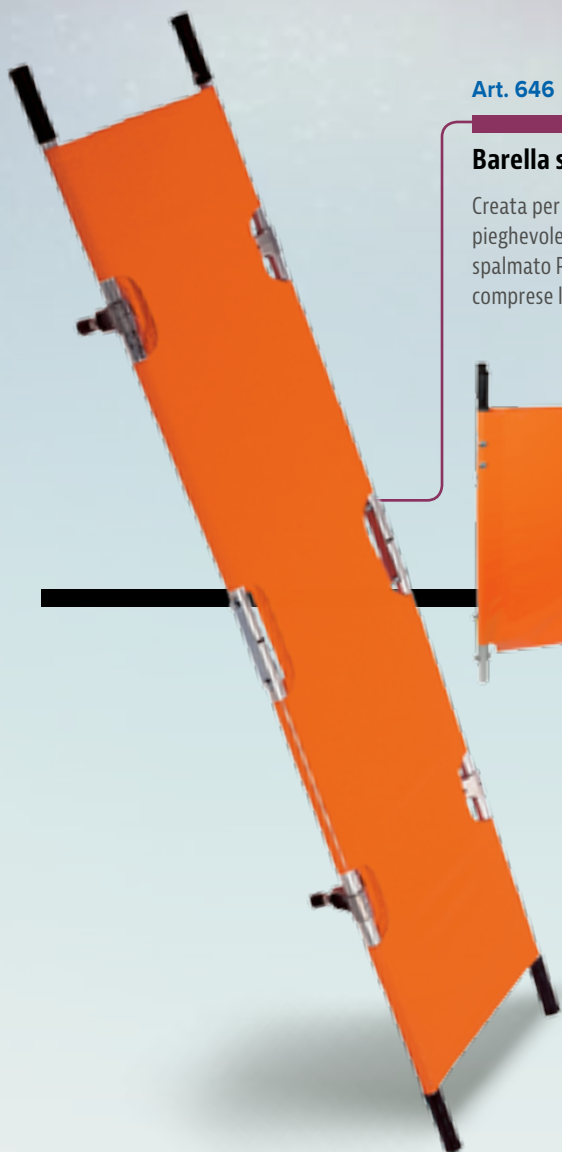

Art. 646

Barella soccorso pieghevole

Creata per essere utilizzata anche per i trasporti pesanti, è pieghevole in due parti, dotata di telo colore arancio in nylon spalmato PVC ignifugo, impermeabile, antistrappo. Non sono comprese le cinture (vedi "Sistemi di trattenuta" Art. 604/MEB).



 Barella piegata





 Barella piegata in 4 parti

Art. 643

Barella soccorso pieghevole in 4

Realizzata in tubolare tondo di alluminio anodizzato, con telo arancio in nylon ignifugo ed impugnature fisse, è ideale per essere stivata all'interno di ogni mezzo di soccorso. Non sono comprese le cinture (vedi "sistemi di trattenuta" Art. 604/MEB).

Art.	Colore	Materiale	Altezza	Larghezza	Lunghezza max	Lunghezza ripiegata	Spessore ripiegata	Peso	Portata
643		Alluminio anodizzato	12 cm	49/12 cm	195 cm	97 cm	17 cm	5 kg	170 kg
646		Alluminio anodizzato	14 cm	50 cm	201 cm	101 cm	17 cm	6,2 kg	170 kg

BARELLE SOCCORSO

BARELLE RIGIDE FISSE PER STIVAGGIO

Barelle impilate

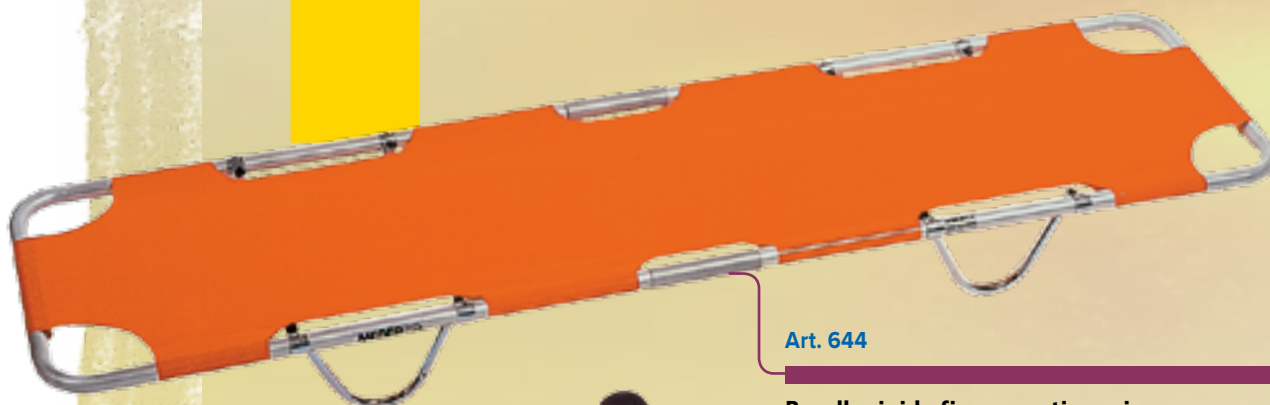

Art. 644

Barella rigida fissa per stivaggio

Barella rigida fissa per stivaggio, può essere facilmente sovrapposta ad altre dello stesso tipo per immagazzinare un elevato numero di barelle in uno spazio ridotto.

- ▶ Leggera e maneggevole
- ▶ Telo colore arancio in nylon spalmato PVC ignifugo, impermeabile, antistrappo facile da pulire
- ▶ Telaio in robusto alluminio
- ▶ Non pieghevole
- ▶ Completa di n. 2 cinture a sgancio rapido per l'immobilizzazione del paziente (Art. 604/MEB).

Leggere e maneggevoli



Art. 644/S

Barella rigida fissa per stivaggio con schienale

Barella rigida fissa per stivaggio con schienale regolabile in 3 posizioni. Completa di n. 2 cinture a sgancio rapido per l'immobilizzazione del paziente (Art. 604/MEB)

Art.	Colore	Materiale	Altezza	Larghezza	Lunghezza minima	Peso	Portata
644	■	Alluminio anodizzato	17 cm	48 cm	186 cm	4,9 kg	170 kg
644/S	■	Alluminio anodizzato	17 cm	48 cm	186 cm	5,9 kg	170 kg

BARELLE SOCCORSO

BARELLE PIEGHEVOLI CON IMPUGNATURE TELESCOPICHE

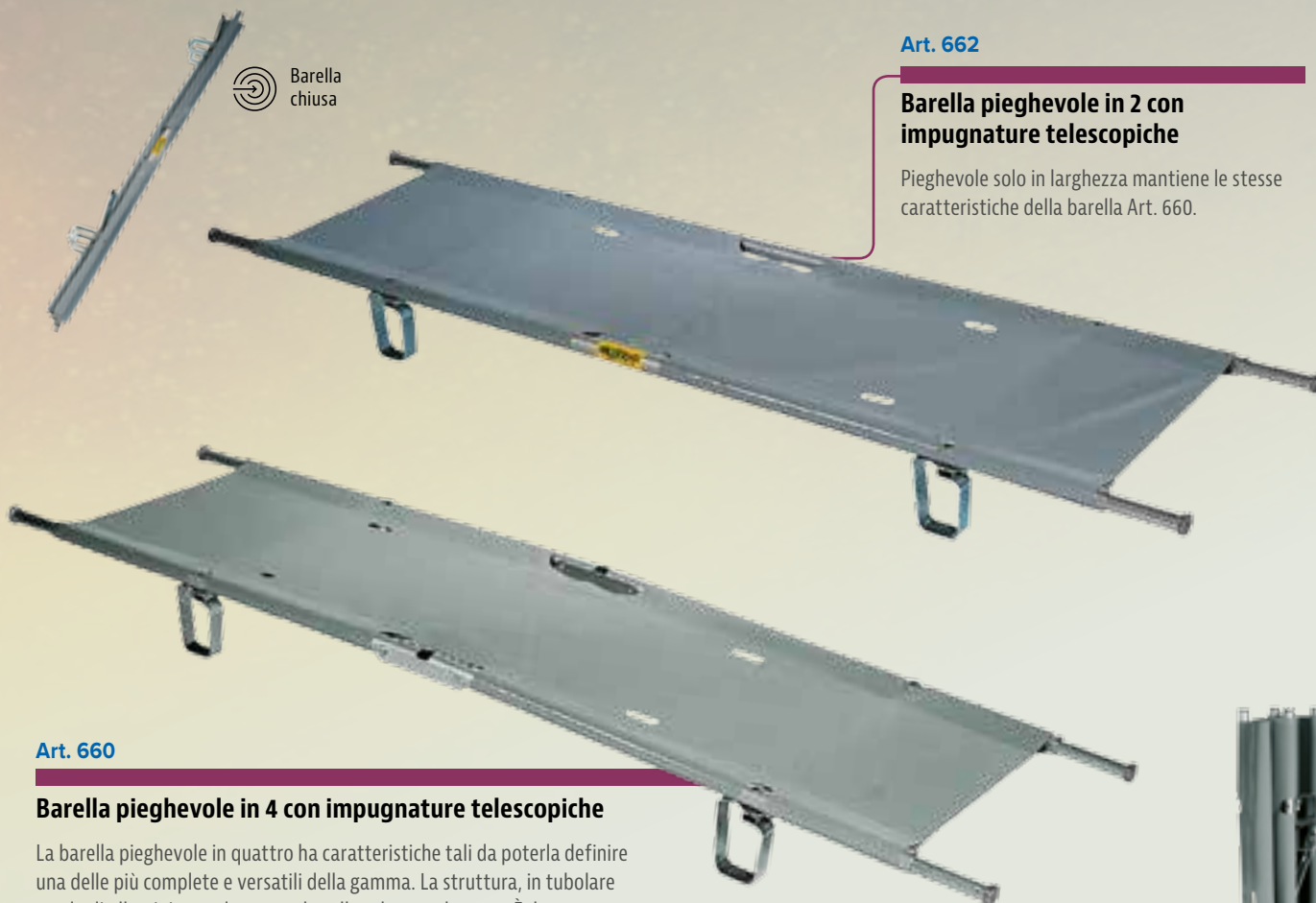

 Barella chiusa

Art. 662

Barella pieghevole in 2 con impugnature telescopiche

Pieghevole solo in larghezza mantiene le stesse caratteristiche della barella Art. 660.

Art. 660

Barella pieghevole in 4 con impugnature telescopiche

La barella pieghevole in quattro ha caratteristiche tali da poterla definire una delle più complete e versatili della gamma. La struttura, in tubolare tondo di alluminio, rende questa barella robusta e leggera. È dotata anche di quattro impugnature estraibili che danno la possibilità di usufruire di un maggior piano di appoggio. Telo grigio in nylon spalmato PVC ignifugo, impermeabile, antistrappo, facile da pulire.

 Barella piegata in 4 parti



Accessori



Art. 662/CS

Custodia per barella pieghevole in 2 con impugnature telescopiche



Art. 660/CS



Custodia per barella pieghevole in 4 con impugnature telescopiche

Fornita di serie con



Art. 605/Nmeb

2 cinture nere a 1 pz con gancio in plastica e nastro MeBer

Art.	Colore	Materiale	Altezza	Larghezza	Lunghezza minima	Lunghezza massima	Lunghezza ripiegata	Spessore ripiegata	Peso	Portata
660		Alluminio anodizzato	18 cm	57/11 cm	192 cm	216 cm	94 cm	21 cm	9,3 kg	170 kg
662		Alluminio anodizzato	18 cm	57/11 cm	192 cm	216 cm	192 cm	-	9,3 kg	170 kg

BARELLE SOCCORSO

BARELLA MILITARE PIEGHEVOLE

Ideale per impieghi militari



Barella chiusa

Art. 1550

Barella militare pieghevole con telo verde

Barella pieghevole in larghezza realizzata in tubolare tondo di alluminio e telo verde militare ignifugo. È dotata di impugnature estraibili e cinture a fascia per l'immobilizzazione del paziente. È ideale per impieghi militari.

Art.	Colore	Materiale	Altezza	Larghezza	Lunghezza minima	Lunghezza massima	Lunghezza ripiegata	Spessore ripiegata	Peso	Portata
1550	■	Alluminio anodizzato	17 cm	58/11 cm	198 cm	231 cm	198 cm	-	9 kg	170 kg
1510 PROOF	■	Alluminio anodizzato	16 cm	57 cm	196 cm	233 cm	-	-	15 kg	170 kg
1515 PROOF	■	Alluminio anodizzato	16 cm	57 cm	196 cm	233 cm	-	-	22kg	170 kg

BARELLE FISSE

BARELLE FISSE PER CARRELLI AUTOCARICANTI

Art. 1510PROOF

Barella fissa con telo

Barella fissa costruita in alluminio anodizzato con telo in nylon ignifugo resistente e facile da pulire. Può essere utilizzata sui ns. carrelli autocaricanti (TITANUS) oppure come barella a mano.

- ▶ 4 maniglie estraibili e regolabili
- ▶ 4 ruote diam. 100 mm
- ▶ Schienale reclinabile
- ▶ Completa di cinture (Art. 604/MEB)
- ▶ Spondine ribaltabili

Dispositivo certificato secondo gli standard armonizzati di sicurezza europei UNI EN 1865 - UNI EN 1789.



Art. 7060/4RG + 1510PROOF

Completa di cinture quando abbinata a carrello - n° 2 pz. art. 608-A/MEB o 608-N/MEB, n° 1 pz. art. 612/AN-2/MEB o 612/N-2/MEB

Art. 1510PROOF

Barella fissa con pianale rigido

Barella fissa costruita in alluminio anodizzato con pianale e schienale rigido in termoplastico rinforzato, resistente e facile da pulire. Possibilità di assumere le posizioni Trendelenburg e Fowler. Può essere utilizzata sui ns. carrelli autocaricanti (TITANUS) oppure come barella a mano.

- ▶ 4 maniglie estraibili e regolabili
- ▶ 4 ruote diam. 100 mm
- ▶ Schienale reclinabile
- ▶ Completa di 2 cinture (Art. 604/MEB)
- ▶ Spondine ribaltabili

Dispositivo certificato secondo gli standard armonizzati di sicurezza europei UNI EN 1865 - UNI EN 1789.



Art. 7060/4RG + 1515PROOF

Completa di cinture e materasso quando abbinata a carrello - n° 1 pz. art. 7014, n° 2 pz. art. 608-A/MEB o 608-N/MEB, n° 3 pz. art. 605C, n° 1 pz. art. 612/AN-2/MEB o 612/N-2/MEB



ICARUS

BARELLA MULTILIVELLO CON SPONDINE

Art.	Colore	Materiale	Altezza	Larghezza	Lunghezza	Peso	Portata
13010		Acciaio Inox	42/88 cm	62 cm	191 cm	29,5 kg	170 kg
13012		Acciaio Inox	51/96 cm	62 cm	198 cm	37 kg	170 kg

Art. 13012

ICARUS
Barella multilivello con
vasca in acciaio



Art. 13010

ICARUS Barella multilivello con spondine



Costruita in acciaio inox, la barella multilivello ICARUS è dotata di quattro ruote diam. 125 mm (2 con freno), spondine laterali e poggia piedi. I quattro ammortizzatori a gas permettono un perfetto adattamento a qualsiasi altezza necessaria per un lavoro pratico e professionale. Disponibile nelle versioni con:

- ▶ pianale in ABS per una totale pulizia e disinfezione (Art. 13010)
- ▶ vasca in acciaio (Art. 13012).

Materassino e cuscino in materiale ignifugo ed impermeabile facilmente lavabile.

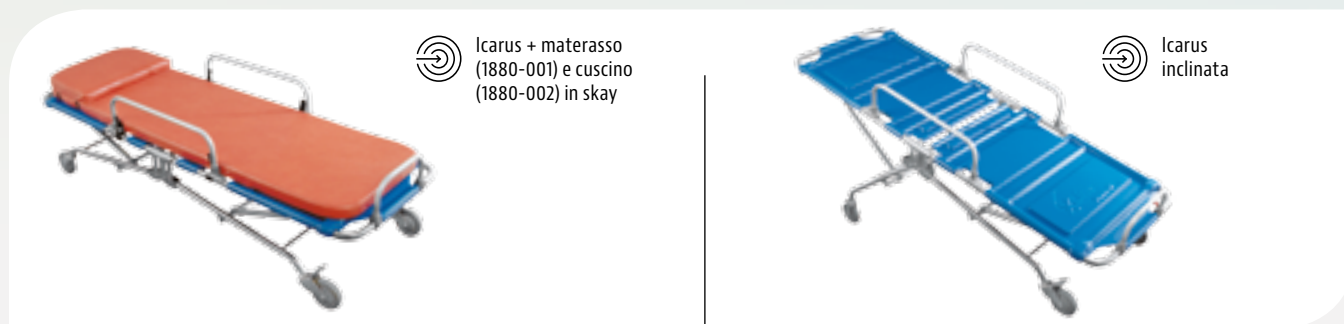

 Icarus + materasso (1880-001) e cuscino (1880-002) in skay

 Icarus inclinata

Accessori

Art. 607/A-MEB

Cinture arancio a 2 pz con gancio in plastica



Art. 607/B

Cinture blu a 2 pz con gancio in plastica



Art. 1880-001

Materasso in skay per Icarus



Art. 1880-002

Cuscino in skay per Icarus



Art. F1813

Coperchio per Icarus



CRONOS

BARELLA MULTILIVELLO CON SCHIENALE E TRENDELENBURG

Art.	Colore	Materiale	Altezza	Larghezza	Lunghezza	Peso	Portata
13018	■	Acciaio Inox	48/86 cm	59 cm	198 cm	37 kg	170 kg



Art. 13018

CRONOS

Barella multilivello con schienale e Trendelenburg

La barella da corsia CRONOS è realizzata in acciaio inox elettrolucidato, con pianali e spondine reclinabili. Lo schienale e la posizione Trendelenburg sono regolabili con molle a gas che ne consentono infinite posizioni. Le quattro molle poste al di sotto del piano letto ne permettono un perfetto adattamento a qualsiasi altezza. Infine quattro ruote diam. 200 mm, due fisse e due girevoli con freno, rendono questa barella agevole e versatile.

 Cronos abbassata



 Cronos fianco



Accessori

Art. 602/MEB

Busta arancio a 3 cinture con gancio in plastica



Art. 7013/G



Art. 7013/A

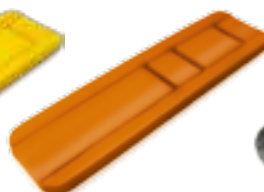

Art. 7013/N



TOBOGA

BARELLE TOBOGA CON CINTURE E POGGIAPIEDI



Art. 16100

TOBOGA Barella con cinture e poggiapiedi

Composta da un guscio esterno di ABS polimerico modificato, supportato da una robusta struttura in alluminio. 12 maniglie la rendono estremamente maneggevole. Materiale resistente a prodotti chimici, UV, ruggine e corrosione. Robusti passanti di ottone posizionati nei bordi della barella ne permettono il sollevamento con l'accessorio Art. 16100-005. Uno strato di schiuma EVA è presente all'interno della barella per un maggior comfort del paziente. Supporto ferma piedi regolabile e quattro cinture di fissaggio completano la fornitura standard.

Accessori



Article Code 16100-005

Imbragatura di sollevamento certificata per barelle Toboga

Article Code 16100-002

Galleggiante per barella Toboga



Art.	Colore	Materiale	Altezza	Larghezza	Lunghezza	Lunghezza piegata	Peso	Portata
16100	■	Alluminio anodizzato e ABS	17 cm	61 cm	216 cm	-	15 kg	300 kg
16102	■	Alluminio anodizzato e ABS	17 cm	61 cm	216 cm	108 cm	15 kg	300 kg



Art. 16102

TOBOGA Barella divisibile con cinture e poggipiedi

Stesse caratteristiche della Toboga Art. 16100. Questo modello è composto da due parti separabili che conferiscono la possibilità di essere stivato e trasportato con notevole facilità. Le due metà sono tenute insieme per mezzo di robusti tondini in alluminio fissati con perni in acciaio.

Accessori



Article Code 16100-005

Imbragatura di sollevamento certificata per barelle Toboga

Article Code 16102-001

Custodia per barella Toboga divisibile. Dimensioni: 121 x 64 x 24 cm



BARELLE

MeBer Catalogo Generale 2017

BARELLE & CARRELLI AUTOCARICANTI



Barelle e carrelli autocaricanti sono il simbolo stesso del soccorso e del recupero dei pazienti. Sono i dispositivi che a bordo delle ambulanze svolgono il ruolo più delicato che è quello di assicurare il trasporto del paziente nel modo più sicuro al fine di evitare, per quanto possibile, l'aggravarsi dello stato di criticità.

Questi dispositivi fanno anche ben altro: sono chiamati a garantire anche la sicurezza dei soccorritori. Sono adottati numerosi accorgimenti che vanno dallo studio ergonomico, alla riduzione del peso che hanno lo scopo di ridurre il rischio di infortuni alla schiena o di altro tipo. Tutti i modelli "10G Proof" inoltre, sono certificati per resistere ad impatti da 10G di accelerazione, al fine di evitare il distacco o la deformazione del dispositivo in caso di incidente.



Scopri la gamma Barelle e carrelli autocaricanti sul sito Me.Ber.

Inquadra con il tuo tablet o smart-phone per andare alla pagina dedicata sul sito. Potrebbe richiedere un'applicazione gratuita non installata di default.

Oppure digitate: <http://www.meber.it/prodotti/barelle-e-carrelli-autocaricanti.aspx>



BARELLE & CARRELLI AUTOCARICANTI

	Codice articolo	Nome	Modello	Colore	Certificazione 10G	Materiale	Altezza variabile	Trendelenburg	Fowler	Altezza	Altezza intermedia
Carrelli autocaricanti	7032	ASTERIX	Porta incubatrice	■		◆				82 cm	
	7060 PROOF	TITANUS	Versione bassa	■	✓	◆	✓				61 cm
	7062 PROOF		Versione alta	■	✓	◆	✓				61 cm
	7060/4RG PROOF	TITANUS 4	4 ruote girevoli bassa	■	✓	◆	✓				61 cm
	7062/4RG PROOF		4 ruote girevoli alta	■	✓	◆	✓				61 cm
	7240/INC		Plus per incubatrici	■		◆				82 cm	
	7240/INC PROOF	FROG INC	Certificata Plus per incubatrici	■	✓	◆				82 cm	
	7260/INC PROOF		Certificata Lite Plus per incubatrici	■	✓	◆				83 cm	
	910/GIN	WINNER	per incubatrici	■		◆				80 cm	
	910/GIN PROOF	GIN	Certificata per incubatrici	■	✓	◆				80 cm	
7034		Carrello fisso porta-incubatrice	■		◆				84 cm		
Barelle autocaricanti	7112 PROOF	EVOX	Barella sedia autocaricante	■		◆				80 cm	
	7080 PROOF	MERCURY	Versione bassa	■	✓	◆	✓	✓			64 cm
	7082 PROOF		Versione alta	■	✓	◆	✓	✓			66 cm
	7080/4RG PROOF	MERCURY	4 ruote girevoli bassa	■	✓	◆	✓	✓			64 cm
	7082/4RG PROOF		4 ruote girevoli alta	■	✓	◆	✓	✓			66 cm
	7070 PROOF	MERCURY	Versione bassa	■	✓	◆	✓	✓			62 cm
	7072 PROOF		Versione alta	■	✓	◆	✓	✓			64 cm
	7070/4RG PROOF	MERCURY 4	4 ruote girevoli bassa	■	✓	◆	✓	✓			62 cm
	7072/4RG PROOF		4 ruote girevoli alta	■	✓	◆	✓	✓			64 cm
	7210	FROG	Con Trendelenburg	■		◆		✓		82 cm	
	7210 PROOF		Certificata con Trendelenburg	■	✓	◆		✓		82 cm	
	7240	FROG PLUS	Plus con Trendelenburg	■		◆		✓		82 cm	
	7240 PROOF		Certificata Plus con Trendelenburg	■	✓	◆		✓		82 cm	
	7260	FROG LITE	Plus con Trendelenburg	■		◆		✓		83 cm	
	7260 PROOF		Certificata Plus con Trendelenburg	■	✓	◆		✓		83 cm	
	910		Barella autocaricante	■		◆				80 cm	
	910 PROOF		Barella autocaricante certificata	■	✓	◆				80 cm	
	912	WINNER	Con Trendelenburg	■		◆		✓		80 cm	
	912 PROOF		Certificata con Trendelenburg	■	✓	◆		✓		80 cm	
	914		Con Trendelenburg e Fowler	■		◆		✓	✓	80 cm	
	914 PROOF		Certificata con Trendelenburg e Fowler	■	✓	◆		✓	✓	80 cm	
	7122/V	GECKO	Barella entry-level verde	■		◆				83 cm	
7122/AZ	Barella entry-level azzurra		■		◆				83 cm		
7270	MBS	Barella autocaricante per trasporto bariatrico "MBS-01 MeBer Bariatric Stretcher"	■		◆				84 cm		

Materiali: ◆ Acciaio Inox ◆ Acciaio verniciato ◆ Alluminio anodizzato ◆ Alluminio verniciato

TABELLA COMPARATIVA



Altezza max	Altezza max di carico	Altezza minima di carico	Altezza piegata	Altezza piegata con barella	Larghezza	Larghezza asse posteriore	Lunghezza	Lung. con carrello abbassato	Lunghezza piegata	Lung. min posizione sedia	Peso	Portata
	57 cm		26 cm		58 cm		193 cm	170 cm			28 kg	170 kg
84 cm	64 cm	60 cm	25 cm		44 cm	56 cm	197 cm				34,5 kg	220 kg
89 cm	72 cm	68 cm	25 cm		44 cm	56 cm	197 cm		200 cm		35 kg	220 kg
84 cm	64 cm	60 cm	25 cm		44 cm	56 cm	197 cm				36,5 kg	220 kg
89 cm	72 cm	68 cm	25 cm		44 cm	56 cm	197 cm		200 cm		37 kg	220 kg
	66 cm	60 cm	27 cm		56 cm		195 cm	169 cm			35 kg	220 kg
	66 cm	60 cm	27 cm		56 cm		195 cm	166 cm			37 kg	220 kg
	66 cm	60 cm	26 cm		56 cm		196 cm	166 cm			27,5 kg	220 kg
	65 cm	45 cm	21 cm		56 cm		194 cm	162 cm			28 kg	170 kg
	65 cm	62 cm	21 cm		56 cm		194 cm	155 cm			29 kg	170 kg
					57 cm		90 cm				33 kg	
	67 cm		27 cm		60 cm		193 cm		198 cm	123 cm	44,5 kg	220 kg
85 cm	70 cm	64 cm	28 cm		57 cm		196 cm	162 cm			35 kg	220 kg
88 cm	75 cm	69 cm	28 cm		57 cm		196 cm	162 cm			35 kg	220 kg
85 cm	70 cm	64 cm	28 cm		57 cm		196 cm	162 cm			36,5 kg	220 kg
88 cm	75 cm	69 cm	28 cm		57 cm		196 cm	162 cm			36,5 kg	220 kg
85 cm	69 cm	63 cm	28 cm		56 cm		197 cm	162 cm			42 kg	220 kg
89 cm	75 cm	69 cm	28 cm		56 cm		197 cm	162 cm			43 kg	220 kg
85 cm	69 cm	63 cm	28 cm		56 cm		197 cm	162 cm			44 kg	220 kg
89 cm	75 cm	69 cm	28 cm		56 cm		197 cm	162 cm			45 kg	220 kg
	66 cm	60 cm	27 cm		56 cm		195 cm	169 cm			43 kg	220 kg
	66 cm	60 cm	27 cm		56 cm		195 cm	166 cm			44 kg	220 kg
	66 cm	60 cm	27 cm		56 cm		195 cm	169 cm			43 kg	220 kg
	66 cm	60 cm	27 cm		56 cm		195 cm	166 cm			44 kg	220 kg
	66 cm	60 cm	26 cm		56 cm		196 cm				34,3 kg	220 kg
	66 cm	60 cm	26 cm		56 cm		196 cm				35,1 kg	220 kg
	65 cm	45 cm	21 cm		56 cm		194 cm	162 cm			34 kg	170 kg
	65 cm	62 cm	21 cm		56 cm		194 cm	155 cm			37 kg	170 kg
	65 cm	45 cm	21 cm		56 cm		194 cm	162 cm			36 kg	170 kg
	65 cm	62 cm	21 cm		56 cm		194 cm	155 cm			39 kg	170 kg
	65 cm	45 cm	21 cm		56 cm		194 cm	162 cm			37 kg	170 kg
	65 cm	62 cm	21 cm		56 cm		194 cm	155 cm			40 kg	170 kg
	62 cm		26 cm		56 cm		197 cm				37 kg	170 kg
	62 cm		26 cm		56 cm		197 cm				37 kg	170 kg
	60 cm		25 cm		56 cm		197 cm				47,5 kg	350 kg

MERCURY LITE

BARELLA AUTOCARICANTE IN ALLUMINIO AD ALTEZZA VARIABILE



Leggera e super-affidabile



Art. 7082 Proof

Art. 7080 Proof

MERCURY LITE

Barella autocaricante in alluminio ad altezza variabile

Interamente realizzata in lega di alluminio, si differenzia dagli altri modelli della famiglia Mercury, costruiti in acciaio inox, per la sua leggerezza. È dotata di sistema multilivello mediante 2 pistoni a scorrimento meccanico su ogni asse. I pianali in alluminio sono resistenti, durevoli e perfettamente sanificabili. Il fissaggio della barella, a bordo del mezzo di soccorso, avviene tramite il sistema di bloccaggio certificato UNI EN 1789 Art. 955 Proof (vedi "Sistemi di fissaggio"). Viene fornita completa di materasso e cinture.

Dispositivo certificato secondo gli standard armonizzati di sicurezza europei UNI EN 1865 - UNI EN 1789.

MERCURY LITE

Barella autocaricante in alluminio ad altezza variabile versione alta

Mantiene tutte le caratteristiche del modello 7080 Proof, permette il caricamento su ambulanze con altezza di carico fino a 75 cm. Completa di materasso e cinture. **Dispositivo certificato secondo gli standard armonizzati di sicurezza europei UNI EN 1865 - UNI EN 1789.**



Regolazione carrello di carico

Caratteristiche uniche

- ▶ Comandi ergonomici per operazioni di caricamento sul mezzo di soccorso e per regolazione configurazioni
- ▶ Schienale regolabile in lega di alluminio con molla a gas bloccabile per inclinazioni 0°-75°
- ▶ Spondine laterali da 600 mm completamente ribaltabili
- ▶ Paraurti in HDPE (sia per gambe anteriori che posteriori)
- ▶ N. 2 ruote anteriori fisse Ø 200 mm con freni
- ▶ N. 2 ruote posteriori girevoli a 360° Ø 200 mm autocentranti
- ▶ N. 2 ruote di carico Ø 150 mm (easy loading system)
- ▶ Completa di materasso Art. 7013, n. 2 cinture Art. 608-A/MEB o 608-N/MEB e n. 1 cintura Art. 612/AN-2/MEB o Art. 612/N-2/MEB

Art.	Colore	Materiale	Altezza variabile	Trendelenburg	Altezza intermedia	Altezza max	Altezza max di carico	Altezza min di carico	Altezza piegata	Larghezza	Lunghezza	Lunghezza con carrello abbassato	Peso	Portata
7080 PROOF		Alluminio verniciato*	✓	✓	64 cm	85 cm	70 cm	64 cm	28 cm	57 cm	196 cm	162 cm	35 kg	220 kg
7082 PROOF		Alluminio verniciato*	✓	✓	66 cm	88 cm	75 cm	69 cm	28 cm	57 cm	196 cm	162 cm	35 kg	220 kg

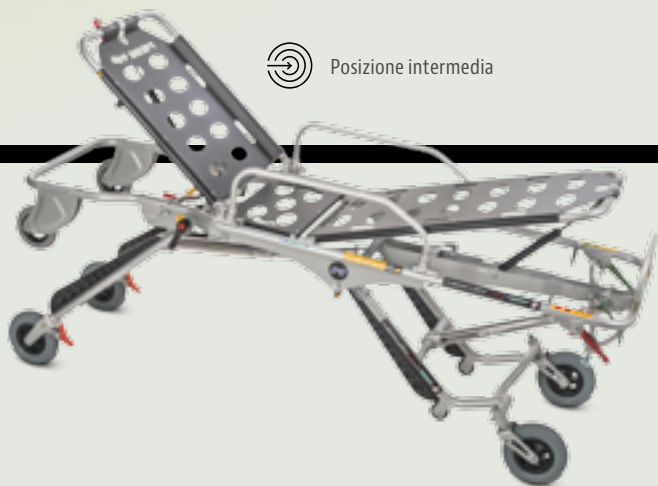

Accessori



Art. 12080

MBP pianale bariatrico largo per barelle autocaricanti

■ Specificare il modello barella



BARIATRIC

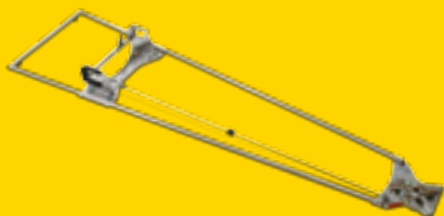

Art. 955 PROOF

Sistema di fissaggio per barelle autocaricanti

MERCURY LITE 4

BARELLA AUTOCARICANTE IN ALLUMINIO AD ALTEZZA VARIABILE
CON 4 RUOTE GIREVOLI

Leggera e super affidabile



Art. 7080/4RG Proof

MERCURY LITE 4

Barella autocaricante in alluminio con 4 ruote girevoli

"Mercury Lite" è disponibile nella versione a 4 ruote girevoli che conferisce alla barella estrema manovrabilità. Ideale per gli spazi stretti ed angusti. Con l'azionamento di un semplice meccanismo si sbloccano le ruote anteriori o si riportano nella configurazione originale a ruote fisse. Il fissaggio della barella, a bordo del mezzo di soccorso, avviene tramite il sistema di bloccaggio certificato UNI EN 1789 Art. 955 Proof (vedi "Sistemi di fissaggio"). Viene fornita completa di materasso e cinture. **Dispositivo certificato secondo gli standard armonizzati di sicurezza europei UNI EN 1865 - UNI EN 1789.**

Art. 7082/4RG Proof

MERCURY LITE 4

Barella autocaricante in alluminio
con 4 ruote girevoli versione alta

Garantendo tutte le caratteristiche del modello 7080/4RG Proof, permette il caricamento su ambulanze con altezza di carico fino a 75 cm. Completa di materasso e cinture. **Dispositivo certificato secondo gli standard armonizzati di sicurezza europei UNI EN 1865 - UNI EN 1789.**

Art.	Colore	Materiale	Altezza variabile	Trendelenburg	Altezza intermedia	Altezza max	Altezza max di carico	Altezza min di carico	Altezza piegata	Larghezza	Lunghezza	Lunghezza con carrello abbassato	Peso	Portata
7080/4RG PROOF	■	Alluminio verniciato*	✓	✓	64 cm	85 cm	70 cm	64 cm	28 cm	57 cm	196 cm	162 cm	36,5 kg	220 kg
7082/4RG PROOF	■	Alluminio verniciato*	✓	✓	66 cm	88 cm	75 cm	69 cm	28 cm	57 cm	196 cm	162 cm	36,5 kg	220 kg



Leva di sblocco ruote girevoli anteriori

Ruote girevoli anteriori



Posizione intermedia



LEGGEREZZA	★ ★ ★ ★ ☆
ROBUSTEZZA	★ ★ ★ ★ ★
FACILITÀ D'USO	★ ★ ★ ★ ☆
IDONEITÀ TRAUMA	★ ★ ★ ★ ☆
IDONEITÀ	★ ★ ★ ★ ☆

Accessori



Art. 12080

MBP pianale bariatrico largo per barelle autocaricanti

■ Specificare il modello barella



BARIATRIC

MERCURY

BARELLA AUTOCARICANTE INOX AD ALTEZZA VARIABILE CERTIFICATA



Insuperabile in ogni situazione



LEGGEREZZA	★ ★ ★ ★ ☆
ROBUSTEZZA	★ ★ ★ ★ ★
FACILITÀ D'USO	★ ★ ★ ★ ☆
IDONEITÀ TRAUMA	★ ★ ★ ★ ☆
IDONEITÀ	★ ★ ★ ★ ☆

Art. 7070 Proof

MERCURY

Barella autocaricante inox ad altezza variabile

Progettata per assumere diverse configurazioni, è dotata di un sistema multilivello mediante 2 pistoni a scorrimento meccanico su ogni asse. Il fissaggio della barella, a bordo del mezzo di soccorso, avviene tramite il sistema di bloccaggio certificato UNI EN 1789 Art. 955 Proof (vedi "Sistemi di fissaggio").

Dispositivo certificato secondo gli standard armonizzati di sicurezza europei UNI EN 1865 - UNI EN 1789.

Art. 7072 Proof

MERCURY

Barella autocaricante inox ad altezza variabile versione alta

Stesse caratteristiche della versione 7070 con la sola differenza di poter caricare su piani di ambulanze alte fino a 75 cm.

Dispositivo certificato secondo gli standard armonizzati di sicurezza europei UNI EN 1865 - UNI EN 1789.



Regolazione carrello di carico

Caratteristiche uniche

- ▶ Comandi ergonomici per operazioni di caricamento sul mezzo di soccorso e per regolazioni configurazioni
- ▶ Schienale regolabile con molla a gas bloccabile per inclinazioni 0°-75°
- ▶ Spondine laterali da 600 mm completamente ribaltabili
- ▶ Paraurti in HDPE (sia per gambe anteriori che posteriori)
- ▶ N. 2 ruote anteriori fisse Ø 200 mm con freni
- ▶ N. 2 ruote posteriori girevoli a 360° Ø 200 mm autocentranti
- ▶ N. 2 ruote di carico Ø 150 mm (easy loading system)
- ▶ Completa di materasso Art. 7013, n. 2 cinture (Art. 608-A/MEB o 608-N/MEB e n. 1 cintura Art. 612/AN-2/MEB o Art. 612/N-2/MEB)

Art.	Colore	Materiale	Altezza variabile	Trendelenburg	Altezza intermedia	Altezza max	Altezza max di carico	Altezza min di carico	Altezza piegata	Larghezza	Lunghezza	Lunghezza con carrello abbassato	Peso	Portata
7070 PROOF		Acciaio inox	✓	✓	62 cm	85 cm	69 cm	63 cm	28 cm	56 cm	197 cm	162 cm	42 kg	220 kg
7072 PROOF		Acciaio inox	✓	✓	64 cm	89 cm	75 cm	69 cm	28 cm	56 cm	197 cm	162 cm	43 kg	220 kg



Posizione caricata

Accessori



Art. 12080

MBP pianale bariatrico largo per barelle autocaricanti

■ Specificare il modello barella



BARIATRIC

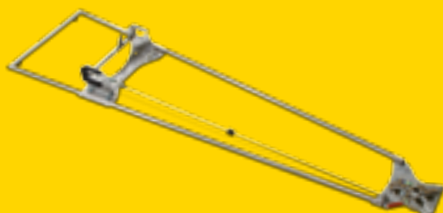

Art. 955 PROOF

Sistema di fissaggio per barelle autocaricanti

MERCURY4

BARELLA AUTOCARICANTE INOX AD ALTEZZA VARIABILE CERTIFICATA CON 4 RUOTE GIREVOLI



Insuperabile in ogni situazione

Disponibile anche nelle versioni colorate

Art. 7070/4RG PROOF

MERCURY4

Barella autocaricante inox ad altezza variabile certificata con 4 ruote girevoli

La barella Mercury è anche disponibile con l'optional delle quattro ruote girevoli che le conferiscono una manovrabilità imbattibile. Questo dispositivo è l'ideale per l'utilizzo della barella in ambienti stretti ed angusti. Con l'azionamento di un semplice meccanismo si sbloccano le ruote anteriori o si riportano nella configurazione originale con le ruote fisse nel senso di marcia. Completa di materasso e cinture.

Dispositivo certificato secondo gli standard armonizzati di sicurezza europei UNI EN 1865 - UNI EN 1789.

Art. 7072/4RG PROOF

MERCURY4

Barella autocaricante inox ad altezza variabile certificata con 4 ruote girevoli versione alta

Stesse caratteristiche della versione 7070/4RG Proof con la sola differenza di poter caricare su piani di ambulanze alte fino a 75 cm. Completa di materasso e cinture. **Dispositivo certificato secondo gli standard armonizzati di sicurezza europei UNI EN 1865 - UNI EN 1789.**

Art.	Colore	Materiale	Altezza variabile	Trendelenburg	Altezza intermedia	Altezza max	Altezza max di carico	Altezza min di carico	Altezza piegata	Lunghezza con carrello abbassato	Larghezza	Lunghezza	Peso	Portata
7070/4RG PROOF	■	Acciaio inox	✓	✓	62 cm	85 cm	69 cm	63 cm	28 cm	162 cm	56 cm	197 cm	44 kg	220 kg
7072/4RG PROOF	■	Acciaio inox	✓	✓	64 cm	89 cm	75 cm	69 cm	28 cm	162 cm	56 cm	197 cm	45 kg	220 kg



Accessori



Art. 12080

MBP pianale bariatrico largo per barelle autocaricanti

■ Specificare il modello barella



TITANUS

CARRELLO AUTOCARICANTE INOX AD ALTEZZA
VARIABILE CERTIFICATO

Leggera e super affidabile



Art. 7060 PROOF

TITANUS

Carrello autocaricante inox ad altezza variabile certificato

Titanus si propone come la soluzione ideale tra le barelle ed i carrelli autocaricanti ad altezza variabile per ambulanza. Il sistema di ancoraggio della barella al carrello Titanus è testato e certificato UNI EN 1789. L'altezza variabile, così come l'abbattimento delle gambe per il carico e scarico, è gestito da un sistema a 2 pistoni a scorrimento meccanico su ciascun asse. Ruote grandi da 200 mm e la configurazione particolare delle gambe, conferiscono al carrello TITANUS stabilità, maneggevolezza e ergonomia di utilizzo. **Dispositivo certificato secondo gli standard armonizzati di sicurezza europei UNI EN 1865 - UNI EN 1789.**

Art. 7062 PROOF

TITANUS

Carrello autocaricante inox ad altezza variabile certificato versione alta

Stesse caratteristiche della versione 7060 Proof con la sola differenza di poter caricare su piani di ambulanze alte fino a 75 cm.

Dispositivo certificato secondo gli standard armonizzati di sicurezza europei UNI EN 1865 - UNI EN 1789.

Art.	Colore	Materiale	Altezza variabile	Altezza intermedia	Altezza max	Altezza max di carico	Altezza min di carico	Altezza piegata	Larghezza	Larghezza asse posteriore	Lunghezza	Lunghezza piegata	Peso	Portata
7060 PROOF	■	Acciaio inox	✓	61 cm	84 cm	64 cm	60 cm	25 cm	44 cm	56 cm	197 cm	197 cm	34,5 kg	220 kg
7062 PROOF	■	Acciaio inox	✓	61 cm	89 cm	72 cm	68 cm	25 cm	44 cm	56 cm	197 cm	200 cm	35 kg	220 kg



Posizione intermedia



Posizione caricata



Art. 1515 PROOF



Art. 1510 PROOF

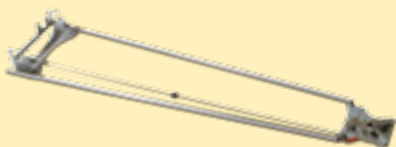

Art. 956 PROOF

**Sistema di fissaggio per carrelli autocaricanti
"Titanus" certificato UNI EN 1789**



Art. 19130

**"MTX" supporto barella traslabile monovano
con piano e ribaltina 180 certificato EN1789**



Art. 19140

**"MTX-2" supporto barella traslabile doppiovano
con piano e ribaltina 350 certificato EN1789**

Accessori



TITANUS4

CARRELLO AUTOCARICANTE INOX AD ALTEZZA VARIABILE
CERTIFICATO CON 4 RUOTE GIREVOLI

Leggera e super affidabile



Art. 7060/4RG PROOF

TITANUS4

"TITANUS" carrello autocaricante inox ad altezza variabile con 4 ruote girevoli certificato

Anche per il carrello "TITANUS" è disponibile la versione con 4 ruote girevoli. Stesse caratteristiche dell'Art. 7060 Proof. **Dispositivo certificato secondo gli standard armonizzati di sicurezza europei UNI EN 1865 - UNI EN 1789.**

Art. 7062/4RG PROOF

TITANUS4

Carrello autocaricante inox ad altezza variabile certificato con 4 ruote girevoli versione alta

Stesse caratteristiche della versione 7060/4RG Proof con la sola differenza di poter caricare su piani di ambulanze alte fino a 75 cm. **Dispositivo certificato secondo gli standard armonizzati di sicurezza europei UNI EN 1865 - UNI EN 1789.**

Art.	Colore	Materiale	Altezza variabile	Altezza intermedia	Altezza max	Altezza max di carico	Altezza min di carico	Altezza piegata	Larghezza	Larghezza asse posteriore	Lunghezza	Lunghezza piegata	Peso	Portata
7060/4RG PROOF	■	Acciaio inox	✓	61 cm	84 cm	64 cm	60 cm	25 cm	44 cm	56 cm	197 cm	-	36,5 kg	220 kg
7062/4RG PROOF	■	Acciaio inox	✓	61 cm	89 cm	72 cm	68 cm	25 cm	44 cm	56 cm	197 cm	200 cm	37 kg	220 kg



Posizione caricata



Leva di sblocco ruote girevoli anteriori

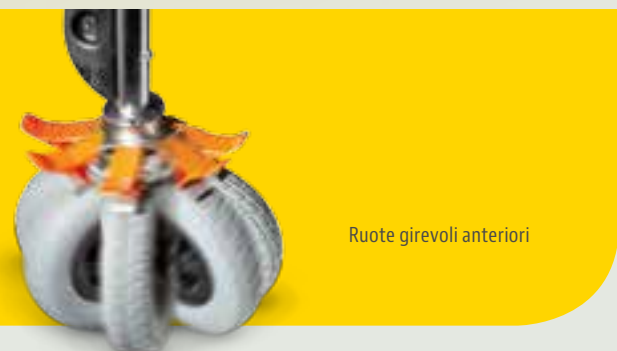

Ruote girevoli anteriori

Art. 7060/4RG + 1515 PROOF



Art. 7060/4RG + 1510 PROOF



FROG INC

CARRELLI AUTOCARICANTI PER INCUBATRICE

Leggera e super affidabile



Art. 7240/INC PROOF



Art. 7240/INC

Art. 7240/INC

FROG PLUS INC



PEDIATRIC

"FROG PLUS" barella autocaricante per incubatrici

Appartiene alla gamma delle barelle autocaricanti "FROG PLUS" di cui mantiene tutte le caratteristiche di affidabilità, sicurezza e durata. Realizzata in acciaio inox elettrolucidato, prodotta senza schienale, senza spondine e senza piano rigido lettino, è l'ideale per il trasporto delle incubatrici sui mezzi di soccorso.

Art. 7240/INC PROOF

FROG PLUS INC PROOF



PEDIATRIC

Barella autocaricante per incubatrice "FROG PLUS" con predisposizione per gancio certificato

Costruito con la predisposizione per il nostro sistema di fissaggio certificato Art. 955 Proof, è l'ideale per il trasporto delle incubatrici sui mezzi di soccorso. Anch'esso senza schienale, spondine e piano rigido lettino fa parte della gamma delle barelle autocaricanti "FROG PLUS".

Art.	Colore	Materiale	Altezza	Altezza max di carico	Altezza min di carico	Altezza piegata	Larghezza	Lunghezza	Lunghezza con carrello abbassato	Peso
7240/INC	■	Acciaio inox	82 cm	66 cm	60 cm	27 cm	56 cm	195 cm	169 cm	35 kg
7240/INC PROOF	■	Acciaio inox	82 cm	66 cm	60 cm	27 cm	56 cm	195 cm	166 cm	37 kg
7260/INC PROOF	■	Alluminio verniciato	83 cm	66 cm	60 cm	26 cm	56 cm	196 cm	166 cm	27,5 kg

Accessori



Art. 12048

Interfaccia certificata 10G per carrelli autocaricanti per incubatrice



PEDIATRIC



Art. 7260/INC PROOF

FROG LITE INC PROOF



PEDIATRIC

"FROG LITE" carrello autocaricante per incubatrici con predisposizione per sistema di fissaggio certificato

Appartiene alla gamma delle barelle autocaricanti "FROG PLUS" di cui mantiene tutte le caratteristiche di affidabilità, sicurezza e durata. Realizzata in lega di alluminio verniciato, prodotta senza schienale, senza spondine e senza piano rigido lettino, è l'ideale per il trasporto delle incubatrici sui mezzi di soccorso.



BARELLE AUTOCARICANTI

MeBer Catalogo Generale 2017

WINNERGIN

CARRELLI AUTOCARICANTI PER INCUBATRICE



Art. 910/GIN PROOF



Art. 910/GIN

Art. 910/GIN



PEDIATRIC

WINNER GIN

“WINNER” carrello autocaricante per incubatrici

Studiato per il caricamento e il trasporto di incubatrice su mezzi di soccorso, questo carrello fa parte della gamma “Winner”, di cui mantiene tutte le caratteristiche. È realizzato in alluminio anodizzato.

Art. 910/GIN PROOF



PEDIATRIC

WINNER GIN PROOF

“WINNER” carrello autocaricante per incubatrici con predisposizione per sistema di fissaggio certificato

Realizzato in alluminio anodizzato con le stesse caratteristiche dell'Art. 910/GIN, è costruito con la predisposizione al nostro sistema di fissaggio certificato Art. 955 Proof.

Art.	Colore	Materiale	Altezza	Altezza max. di carico	Altezza min. di carico	Altezza piegata	Larghezza	Lunghezza	Lunghezza con carrello abbassato	Peso
910/GIN	■	Alluminio anodizzato	80 cm	65 cm	45 cm	21 cm	56 cm	194 cm	162 cm	28 kg
910/GIN PROOF	■	Alluminio anodizzato	80 cm	65 cm	62 cm	21 cm	56 cm	194 cm	155cm	29 kg

Accessori



Art. 12048

Interfaccia certificata 10G per carrelli autocaricanti per incubatrice



PEDIATRIC

ASTERIX

CARRELLI AUTOCARICANTI PER INCUBATRICE



PEDIATRIC

Art. 7032

ASTERIX Carrello autocaricante per incubatrice

Il carrello ASTERIX è stato studiato per il trasporto ed il caricamento dell'incubatrice sui mezzi di soccorso. La possibilità di abbattere il frontale del carrello permette di accorciarlo per l'ingresso negli ascensori o il passaggio in corridoi e luoghi stretti. Realizzato in acciaio inox elettrolucidato è inattaccabile da ruggine ed è facile da pulire e disinfettare. Dotato di 4 ruote di Ø 200 mm (2 fisse con freno e 2 girevoli

autocentranti), 2 ruote Ø 125 mm per il caricamento sui mezzi di soccorso, paracolpi in polietilene, leva di sicurezza per evitare lo sblocco accidentale delle gambe.

N.B. Le incubatrici raffigurate sui carrelli non sono vendute da MeBer. Le barelle non sono fornite con gli attacchi per le incubatrici. Ringraziamo Ginevri e Burke & Burke per la fornitura dei modelli rappresentati.

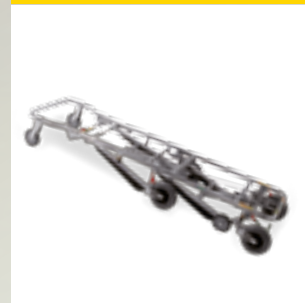

Art.	Colore	Materiale	Altezza	Altezza massima di carico	Altezza piegata	Larghezza	Lunghezza	Lunghezza con carrello abbassato	Lunghezza piegata	Peso	Portata
7032	■	Acciaio inox	82 cm	57 cm	26 cm	58 cm	193 cm	170 cm	195 cm	28 kg	170 kg

Art. 7034

Carrello fisso porta-incubatrice

Carrello ad altezza fissa con struttura in acciaio inox con 4 ruote di ø 200 mm (di cui 2 con freno) per trasporto intraospedaliero di termoculle. Dimensioni compatte per una facile manovrabilità. Comprende interfaccia universale per fissaggio termoculla.



PEDIATRIC



NEW PRODUCT

Art.	Colore	Materiale	Altezza	Larghezza	Lunghezza	Peso
7034	■	Acciaio inox	84 cm	57 cm	90 cm	33 kg

EVOX PROOF

BARELLA SEDIA AUTOCARICANTE
CERTIFICATA

Infinite
regolazioni



Art. 7112 PROOF

EVOX PROOF

"EVOX" barella sedia autocaricante certificata completa di materasso

La barella sedia autocaricante EVOX permette di accomodare il paziente nella posizione più idonea per il soccorso e il trasporto. La possibilità di trasformarsi in sedia consente l'accesso in tutti quei luoghi angusti, come corridoi con angoli stretti e ascensori, dove una normale barella non riesce a passare. Un sistema di pistoni a gas permette di regolare la EVOX in infinite posizioni fino a raggiungere la posizione seduta, sollevando l'operatore da qualsiasi sforzo per posizionare il paziente. Telaio interamente in acciaio inox elettrolucidato, ruote in poliuretano Ø 200mm, comando di sicurezza per evitare chiusure accidentali, materasso diviso in quattro sezioni separate (uno per ogni sezione del piano della barella) e design accattivante sono le caratteristiche di punta di questo dispositivo sempre più richiesto dai mercati. Un sistema

di carico innovativo, costituito da 4 ruote di carico "basculanti", permette il caricamento su molteplici piani di carico di diverse altezze. Grazie all'apposito attacco a fungo e in abbinamento al sistema di fissaggio art. 962/A, **la barella sedia EVOX art. 7112 PROOF è in grado di resistere a sollecitazioni fino a 10G in tutte le direzioni, come previsto dalla norma UNI EN 1789.** La EVOX, grazie alla possibilità di accomodare il paziente nella posizione più congeniale a seconda della gravità del caso, si presenta anche come la soluzione ideale per i punti di accoglienza dei 118, dove i pazienti possono essere soggetti a lunghi tempi di attesa. **Fornita di serie con n° 1 materasso art. 7009/A o 7009/N e n° 2 cinture art. 608-A/MEB o 608-N/MEB.**



Fornite di serie con (*)



Art. 7009/N - Art. 7009/A

Materasso elettrosaldato nero o arancio diviso per barella sedia EVOX



Art. 608-A/MEB - Art. 608-N/MEB

Cintura arancio o nera 2 pezzi con gancio in metallo e nastro con logo Me.Ber. (l. 155 cm)

(*) Fornita di serie con n°1 materasso e n°2 cinture a scelta tra i colori a disposizione



Sedia senza materasso

Art.	Colore	Materiale	Altezza	Altezza max di carico	Altezza piegata	Larghezza	Lunghezza	Lunghezza piegata	Lunghezza min posizione sedia	Peso	Portata
7112 PROOF		Acciaio inox	80 cm	67 cm	27 cm	60 cm	193 cm	198 cm	123 cm	44,5 kg	220 kg

Accessori



Art. 12100/N

Cuscino elettrosaldato sagomato nero con logo MeBer per materasso elettrosaldato

NEW PRODUCT



Art. 962/A

Sistema di fissaggio corto EN 1789 per barella sedia autocaricante EVOX PROOF

FROG LITE

TRENDELENBURG

BARELLA AUTOCARICANTE IN ALLUMINIO

Ultra resistente con posizione anti-shock



LEGGEREZZA	★ ★ ★ ★ ☆
ROBUSTEZZA	★ ★ ★ ★ ★
FACILITÀ D'USO	★ ★ ★ ★ ★
IDONEITÀ TRAUMA	★ ★ ★ ★ ☆
IDONEITÀ	★ ★ ★ ★ ☆

Art. 7260

FROG LITE

Barella autocaricante in alluminio con Trendelenburg

Realizzata completamente in lega di alluminio verniciato, leggerissima, è dotata anche di Trendelenburg. 4 ruote in poliuretano (2 fisse con freno e 2 girevoli autocentranti Ø 200 mm) offrono un elevato comfort su pavimentazioni sconnesse e superfici irregolari. Il materiale con cui è costruita la rende facilmente sanificabile.

Caratteristiche uniche

- ▶ Pianale rigido in lega di alluminio verniciato
- ▶ Schienale reclinabile 0°-80° bloccabile in qualsiasi posizione
- ▶ Spondine laterali ribaltabili
- ▶ Gambe verticali protette da paracolpi
- ▶ Ruote girevoli dotate di sistema autocentrante
- ▶ Carrello anteriore abbassabile

Art.	Colore	Materiale	Altezza	Altezza max di carico	Altezza min di carico	Altezza piegata	Larghezza	Lunghezza	Peso	Portata
7260	■	Alluminio verniciato	83 cm	66 cm	60 cm	26 cm	56 cm	196 cm	34,3 kg	220 kg
7260 PROOF	■	Alluminio verniciato	83 cm	66 cm	60 cm	26 cm	56 cm	196 cm	35,1 kg	220 kg

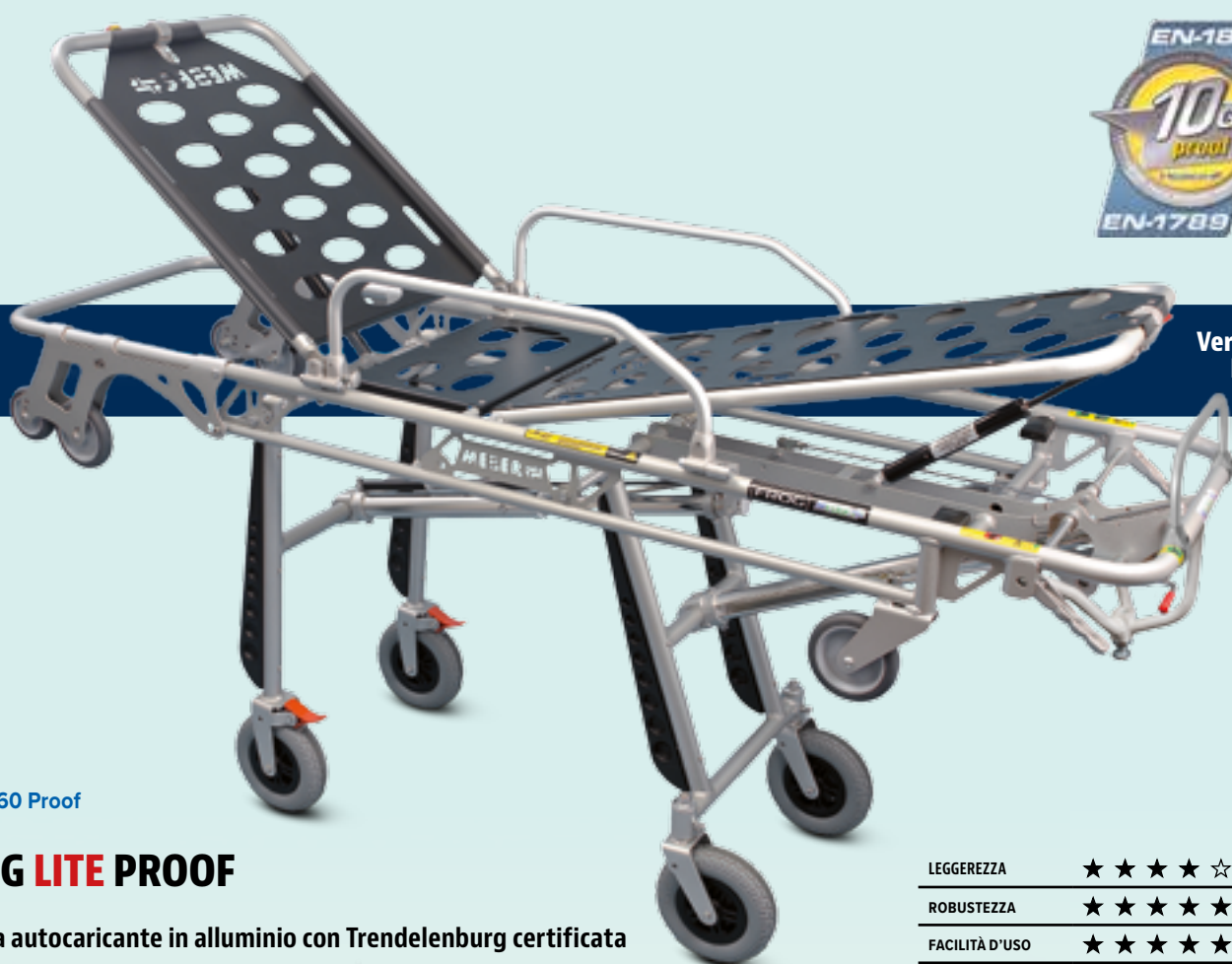

Versione Proof

Art. 7260 Proof

FROG LITE PROOF

Barella autocaricante in alluminio con Trendelenburg certificata

L'art 7260 Proof è analogo al modello 7260, la sostanziale differenza è determinata dall'applicazione di una struttura rigida in alluminio che consente, in abbinamento all'apposito sistema di fissaggio certificato 955 Proof, di assorbire le sollecitazioni inerziali provocate da improvvise accelerazioni o decelerazioni del mezzo di soccorso. Viene fornita completa di materasso e cinture (Art. 7013, n. 2 cinture Art. 608-A/MEB o 608-N/MEB e n. 1 cintura Art. 612/AN-2/MEB o Art. 612/N-2/MEB). **Dispositivo certificato secondo gli standard armonizzati di sicurezza europei UNI EN 1865 - UNI EN 1789.**

LEGGEREZZA	★ ★ ★ ★ ☆
ROBUSTEZZA	★ ★ ★ ★ ★
FACILITÀ D'USO	★ ★ ★ ★ ★
IDONEITÀ TRAUMA	★ ★ ★ ★ ☆
IDONEITÀ	★ ★ ★ ★ ☆

Fornite di serie con



Art. 7013

Materasso 3 pz in Skay ignifugo elettrosaldato



Art. 608-A/MEB - 608-N/MEB



Cintura arancio o nera 2 pezzi con gancio in metallo e nastro con logo MeBer (l. 155 cm)

Art. 612/N-2/MEB
612/AN-2/MEB



Cintura toracica regolabile arancione e nera o nera con nastro MeBer con aggancio a 4 punti per barelle autocaricanti e sedie.

Accessori



Art. 12080

MBP pianale bariatrico largo per barelle autocaricanti

■ Specificare il modello barella



BARIATRIC

BARELLE AUTOCARICANTI

MeBer Catalogo Generale 2017

FROG TRENDELENBURG

BARELLA AUTOCARICANTE CON TRENDELENBURG

Ultra resistente con posizione anti-shock



LEGGEREZZA	★ ★ ★ ☆ ☆
ROBUSTEZZA	★ ★ ★ ★ ★
FACILITÀ D'USO	★ ★ ★ ★ ★
IDONEITÀ TRAUMA	★ ★ ★ ★ ☆
IDONEITÀ	★ ★ ★ ★ ☆

Art. 7210



FROG

Barella autocaricante gialla con Trendelenburg

Realizzata in acciaio saldato verniciato a polvere, è un dispositivo notevolmente resistente ed affidabile. La maggiore morbidezza delle 4 ruote (2 fisse con freno e 2 girevoli Ø 200 mm autocentranti) conferisce un alto grado di comfort al paziente. Anche questo modello di barella è dotato della posizione Trendelenburg da 0° a 20°.

Caratteristiche uniche

- ▶ Pianale rigido in materiale termoplastico rinforzato.
- ▶ Schienale reclinabile 0°-80° azionato da un pistone a gas bloccabile in qualsiasi posizione.
- ▶ Spondine laterali ribaltabili.
- ▶ Gambe verticali protette da paracolpi in plastica.
- ▶ Ruote girevoli con sistema autocentrante per consentire il posizionamento della barella in ambulanza senza dover girare le ruote manualmente.
- ▶ Carrello anteriore abbassabile per ridurre l'ingombro della barella.

Art.	Colore	Materiale	Trendelenburg	Altezza	Altezza max di carico	Altezza min di carico	Altezza piegata	Lunghezza con carrello abbassato	Larghezza	Lunghezza	Peso	Portata
7210		Acciaio verniciato	✓	82 cm	66 cm	60 cm	27 cm	169 cm	56 cm	195 cm	43 kg	220 kg
7210 PROOF		Acciaio verniciato	✓	82 cm	66 cm	60 cm	27 cm	166 cm	56 cm	195 cm	44 kg	220 kg

Versione Proof



Art. 7210 Proof

FROG PROOF

Barella autocaricante gialla con Trendelenburg certificata

Dotata di tutte le caratteristiche dell'Art. 7210, viene fornita completa con materasso e cinture (Art. 7013, n. 2 cinture Art. 608-A/MEB o 608-N/MEB e n. 1 cintura Art. 612/AN-2/MEB o Art. 612/N-2/MEB). In abbinamento all'apposito fissaggio 955 Proof, resiste a sollecitazioni fino a 10G. **Dispositivo certificato secondo gli standard armonizzati di sicurezza europei UNI EN 1865 - UNI EN 1789.**

LEGGEREZZA	★ ★ ★ ☆ ☆
ROBUSTEZZA	★ ★ ★ ★ ★
FACILITÀ D'USO	★ ★ ★ ★ ★
IDONEITÀ TRAUMA	★ ★ ★ ★ ☆
IDONEITÀ	★ ★ ★ ★ ☆

Fornite di serie con



Art. 7013

Materasso 3 pz in Skay ignifugo elettrosaldato



Art. 608-A/MEB - 608-N/MEB



Cintura arancio o nera 2 pezzi con gancio in metallo e nastro con logo MeBer (l. 155 cm)

Art. 612/N-2/MEB
612/AN-2/MEB



Cintura toracica regolabile arancione e nera o nera con nastro MeBer con aggancio a 4 punti per barelle autocaricanti e sedie.

Accessori



Art. 12080

MBP pianale bariatrico largo per barelle autocaricanti

■ Specificare il modello barella



BARIATRIC

FROG PLUS

TRENDELENBURG

BARELLA AUTOCARICANTE IN ACCIAIO INOX CON TRENDELENBURG

Ultra resistente con posizione anti-shock



Art. 7240

FROG PLUS



Barella autocaricante con Trendelenburg

Realizzata in acciaio INOX elettrolucidato è dotata di 4 ruote Ø 200 mm (2 fisse con freno e 2 girevoli autocentranti). L'inclinazione delle gambe è stata studiata per dare alla barella una migliore stabilità durante l'utilizzo. La posizione di Trendelenburg è azionata da un pistone a gas bloccabile in qualsiasi posizione da 0° a 20°.

Caratteristiche uniche

- ▶ Pianale rigido in materiale termoplastico rinforzato.
- ▶ Schienale reclinabile 0°-80° azionato da un pistone a gas bloccabile in qualsiasi posizione.
- ▶ Spondine laterali ribaltabili.
- ▶ Gambe verticali protette da paracolpi in plastica.
- ▶ Ruote girevoli con sistema autocentrante per consentire il posizionamento della barella in ambulanza senza dover girare le ruote manualmente.
- ▶ Carrello anteriore abbassabile per ridurre l'ingombro della barella.

LEGGEREZZA	★ ★ ★ ☆ ☆
ROBUSTEZZA	★ ★ ★ ★ ★
FACILITÀ D'USO	★ ★ ★ ★ ★
IDONEITÀ TRAUMA	★ ★ ★ ★ ☆
IDONEITÀ	★ ★ ★ ★ ☆

Art.	Colore	Materiale	Trendelenburg	Altezza	Altezza max di carico	Altezza min di carico	Altezza piegata	Larghezza	Lunghezza	Lunghezza con carrello abbassato	Peso	Portata
7240		Acciaio inox	✓	82 cm	66 cm	60 cm	27 cm	56 cm	195 cm	169 cm	43 kg	220 kg
7240 PROOF		Acciaio inox	✓	82 cm	66 cm	60 cm	27 cm	56 cm	195 cm	166 cm	44 kg	220 kg



Versione Proof

Art. 7240 Proof

FROG PLUS

Barella autocaricante con Trendelenburg certificata

Alla stabilità, al comfort e a tutte le altre caratteristiche dell'Art. 7240, si aggiunge la rigidità della struttura che garantisce la resistenza alle sollecitazioni inerziali del mezzo di soccorso su cui viene trasportata. Completa con materasso e cinture (Art. 7013, n. 2 cinture Art. 608-A/MEB o 608-N/MEB e n. 1 cintura Art. 612/AN-2/MEB o Art. 612/N-2/MEB). **Dispositivo certificato secondo gli standard armonizzati di sicurezza europei UNI EN 1865 - UNI EN 1789.**

LEGGEREZZA	★ ★ ★ ☆ ☆
ROBUSTEZZA	★ ★ ★ ★ ★
FACILITÀ D'USO	★ ★ ★ ★ ★
IDONEITÀ TRAUMA	★ ★ ★ ★ ☆
IDONEITÀ	★ ★ ★ ★ ☆

Fornite di serie con



Art. 7013

Materasso 3 pz in Skay ignifugo elettrosaldato



Art. 608-A/MEB - 608-N/MEB



Cintura arancio o nera 2 pezzi con gancio in metallo e nastro con logo MeBer (l. 155 cm)

Art. 612/N-2/MEB
612/AN-2/MEB



Cintura toracica regolabile arancione e nera o nera con nastro MeBer con aggancio a 4 punti per barelle autocaricanti e sedie.

Accessori



Art. 12080

MBP pianale bariatrico largo per barelle autocaricanti

■ Specificare il modello barella



BARIATRIC

BARELLE AUTOCARICANTI

MeBer Catalogo Generale 2017

GECKO

BARELLA AUTOCARICANTE ENTRY-LEVEL

LEGGEREZZA	★ ★ ★ ★ ☆
ROBUSTEZZA	★ ★ ★ ★ ☆
FACILITÀ D'USO	★ ★ ★ ★ ☆
IDONEITÀ TRAUMA	★ ★ ★ ★ ☆
IDONEITÀ	★ ★ ★ ★ ☆

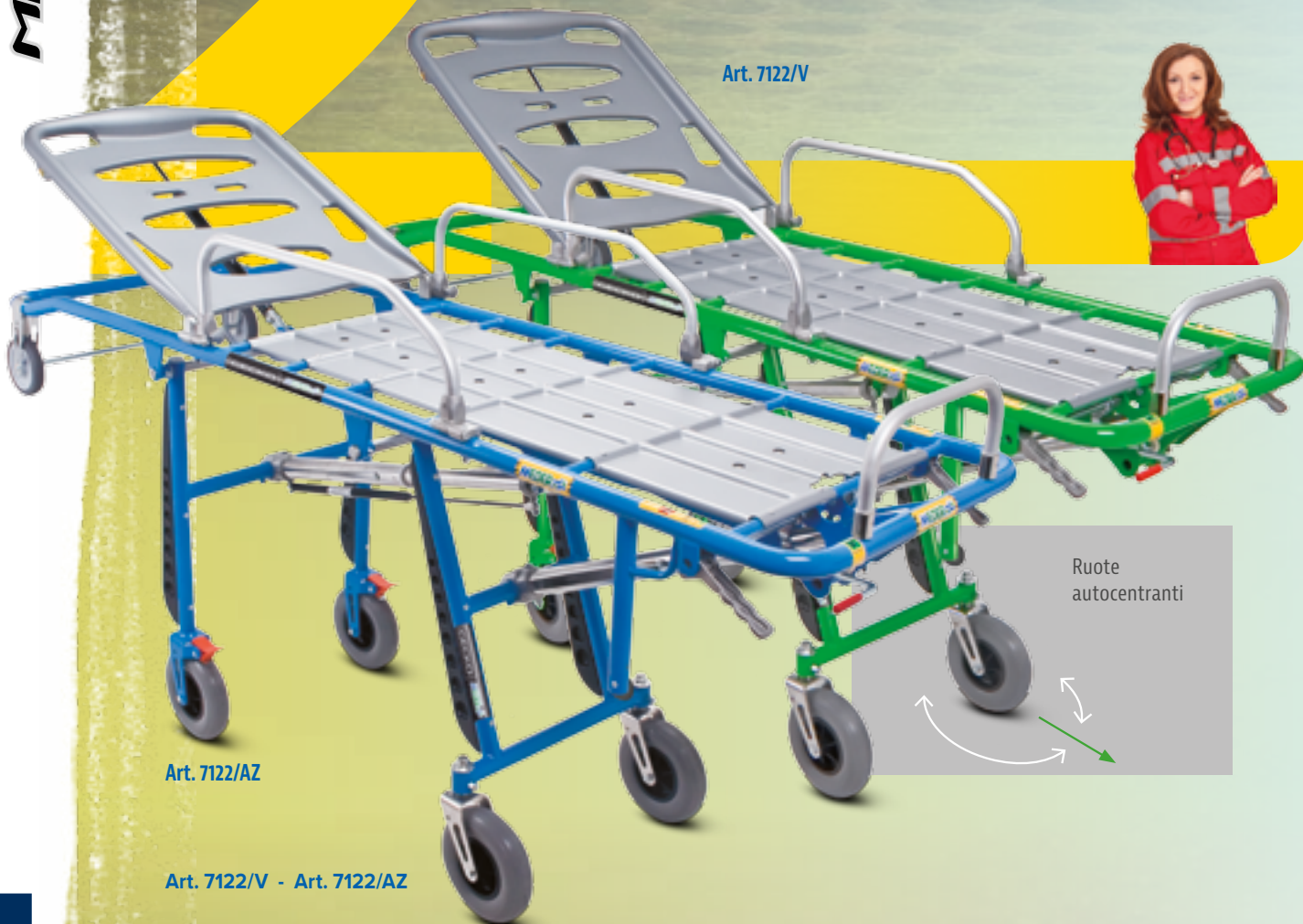

Art. 7122/AZ

Art. 7122/V

Art. 7122/V - Art. 7122/AZ

GECKO

Barella autocaricante entry-level verde o azzurra

Realizzata per ottimizzare il rapporto qualità/prezzo, è costruita in acciaio verniciato ad alta resistenza. Il dispositivo garantisce tutte le caratteristiche delle altre barelle autocaricanti: schienale regolabile, 2 ruote fisse frenanti, 2 ruote girevoli Ø 200 mm autocentranti, spondine laterali ribaltabili. Viene fornita di serie con cinture.

Fornite di serie con

Art. 603/MEB



Fornita di serie con cinture
Art. 603/MEB



Accessori

Art. 7016/A



Materasso intero elettrosaldato arancio in PVC

Art. 12080



BARIATRIC



"MBP" pianale bariatrico largo per barelle autocaricanti (Specificare il modello barella)

Art. 965



Sistema di fissaggio anteriore per barella autocaricante

Art. 950/3 (H. 148 mm)



Sistema di fissaggio posteriore per autocaricante

Art.	Colore	Materiale	Altezza	Altezza max di carico	Altezza piegata	Larghezza	Lunghezza	Peso	Portata
7122/V 7122/AZ		Acciaio verniciato	83 cm	62 cm	26 cm	56 cm	197 cm	37 kg	170 kg

MBS-01

BARELLA AUTOCARICANTE PER TRASPORTO BARIATRICO

LEGGEREZZA	★ ★ ★ ☆ ☆
ROBUSTEZZA	★ ★ ★ ★ ★
FACILITÀ D'USO	★ ★ ★ ★ ☆
IDONEITÀ TRAUMA	★ ★ ★ ★ ☆
IDONEITÀ	★ ★ ★ ★ ☆



Art. 7270

Art. 7270 +
Art. 12080 +
Art. 7015



BARIATRICO

Art. 7270

MBS-01



Barella autocaricante per trasporto bariatrico

Barella autocaricante appositamente studiata per il **trasporto di pazienti bariatrici** è costruita in una speciale lega di **acciaio inox ad alta resistenza**. Il telaio è stato **rinforzato** per garantire una **portata di 350 kg, maggiorata** rispetto alle altre barelle autocaricanti della gamma MeBer, ed è stato dotato di **2 ruote anteriori Ø125x25 mm e 2 ruote posteriori Ø100x25 mm** per la massima sicurezza nelle fasi di carico e scarico dal mezzo di soccorso. Le 4 ruote maggiorate Ø200x50 mm, 2 fisse con freno e 2 girevoli autocentranti, conferiscono un alto grado di comfort al paziente. Il pianale rigido costruito in materiale termoplastico rinforzato rende questo dispositivo facilmente lavabile e sanificabile. È inoltre dotata di schienale reclinabile da 0° a 80° azionato da un pistone a gas bloccabile in qualsiasi posizione e di spondine laterali ribaltabili. Le gambe verticali sono protette da paracolpi in plastica. Viene fornita completa con materasso e cinture (Art.7013, n.2 cinture Art.608-A/MEB o 608-N/MEB e n.1 cintura Art.612/AN-2/MEB o 612/N-2 MEB).

La portata maggiorata rende ideale l'**utilizzo** di questa barella **in abbinamento al pianale bariatrico MBP** (Art. 12080).

Accessori



Art. 12080

MBP pianale bariatrico largo per barelle autocaricanti

■ Specificare il modello barella



BARIATRICO

Art.	Colore	Materiale	Altezza	Altezza max di carico	Altezza piegata	Larghezza	Lunghezza	Peso	Portata
7270	■	Acciaio inox	84 cm	60 cm	25 cm	56 cm	197 cm	47,5 kg	350 kg

WINNER

BARELLA AUTOCARICANTE

Art. 910



Art. 912



Art. 914



Art. 910 PROOF



Art. 912 PROOF



Art. 914 PROOF



Art. 910 - Art. 912 - Art. 914

WINNER

910 - Barella autocaricante

912 - Barella autocaricante con Trendelenburg

914 - Barella autocaricante con Trendelenburg e Fowler

Tutte realizzate in alluminio anodizzato, sono dotate di 4 ruote di 150 mm (posteriori autocentranti), schienale reclinabile da 0° a 80°, spondine laterali ribaltabili, gambe verticali protette da paracolpi. Robuste e maneggevoli.

Disponibili anche in versione "PROOF" certificata UNI EN 1865 - UNI EN 1789.

Art.	Colore	Materiale	Trendelenburg	Altezza	Altezza max di carico	Altezza min di carico	Altezza piegata	Lunghezza con carrello abbassato	Larghezza	Lunghezza	Peso	Portata
910	■	◆		80 cm	65 cm	45 cm	21 cm	162 cm	56 cm	194 cm	34 kg	170 kg
910 PROOF	■	◆		80 cm	65 cm	62 cm	21 cm	155 cm	56 cm	194 cm	37 kg	170 kg
912	■	◆	✓	80 cm	65 cm	45 cm	21 cm	162 cm	56 cm	194 cm	36 kg	170 kg
912 PROOF	■	◆	✓	80 cm	65 cm	62 cm	21 cm	155 cm	56 cm	194 cm	39 kg	170 kg
914	■	◆	✓	80 cm	65 cm	45 cm	21 cm	162 cm	56 cm	194 cm	37 kg	170 kg
914 PROOF	■	◆	✓	80 cm	65 cm	62 cm	21 cm	155 cm	56 cm	194 cm	40 kg	170 kg

◆ Alluminio anodizzato

SEDIE PORTANTINE



Scopri la gamma delle Sedie portantine sul sito MeBer
Inquadra con il tuo tablet o smart-phone per andare alla pagina dedicata sul sito. Potrebbe richiedere un'applicazione gratuita non installata di default.

Oppure digitate: <http://www.meber.it/prodotti/sedie-portantine.aspx>



MeBer presenta la propria gamma completa di sedie portantine. Questi dispositivi sono essenziali a bordo di ogni categoria di ambulanza perché consentono di accedere in tutti quei luoghi in cui le barelle non possono arrivare (edifici alti, ascensori, locali angusti, scale strette ecc.). Sviluppate grazie al supporto e all'esperienza dei soccorritori di tutto il mondo, le sedie MeBer sono apprezzate per la qualità dei materiali costruttivi, la precisione dei movimenti e soprattutto per la certificazione 10G (UNI EN 1865 - UNI EN 1789) che le rendono sicure anche quando stivate nei mezzi di soccorso. La sedia scendiscala cingolata Extra ridefinisce gli standard qualitativi in questo segmento grazie ad innovazioni uniche e all'impiego di materiali ultraleggeri.

SEDIE PORTANTINE

Codice articolo	Nome	Modello
671	EXTRA ERGOLIFT	Sedia sali/scendisciale motorizzata
670/BR	EXTRA	Sedia portantina scendisciale assistita
676	EXTRA LITE	STANDARD Sedia portantina pieghevole
678		BASIC Sedia portantina pieghevole
654/B	QUICK	Sedia portantina pieghevole a 4 ruote blu e gialla
654/Y		Sedia portantina pieghevole a 4 ruote gialla e nera
658/B		Sedia portantina pieghevole a 2 ruote blu e gialla
658/Y		Sedia portantina pieghevole a 2 ruote gialla e nera
659/B		Sedia portantina pieghevole a 4 ruote con pedane e braccioli
659/Y		Sedia portantina pieghevole a 4 ruote con pedane e braccioli
650		Sedia portantina
653		MAYA
655		Sedia portantina con 4 ruote
682	PROXIMA	Sedia portantina fissa imbottita con braccioli abbassabili
683	PROXIMA PRO	Sedia portantina fissa imbottita con pedana e braccioli

Materiali: ◆ Acciaio Inox ◆ Acciaio verniciato ◆ Alluminio anodizzato ◆ Alluminio verniciato



Colore	Certificazione 10G	Materiale	Altezza seduta	Altezza	Altezza chiusa	Larghezza	Lunghezza min.	Lunghezza max	Spessore chiusa	Peso	Portata
■		Leghe di alluminio	50 cm	104 cm	104 cm	55 cm	84 cm	150 cm	29 cm	29 kg	200 kg* 230 kg**
■	✓	Leghe di alluminio	50 cm	101 cm	101 cm	55 cm	81 cm	139 cm	29 cm	16,9 kg	200 kg
■	✓	Leghe di alluminio	50 cm	101 cm	101 cm	55 cm	78 cm	139 cm	29 cm	10,5 kg	200 kg
■	✓	Leghe di alluminio	50 cm	101 cm	101 cm	55 cm	76 cm	139 cm	29 cm	9,9 kg	200 kg
■	✓	◇	50 cm	90 cm	90 cm	51 cm	71 cm	126 cm	22 cm	12 kg	170 kg
■	✓	◇	50 cm	90 cm	90 cm	51 cm	71 cm	126 cm	22 cm	12 kg	170 kg
■	✓	◇	49 cm	90 cm	90 cm	51 cm	71 cm	126 cm	23 cm	10 kg	170 kg
■	✓	◇	49 cm	90 cm	90 cm	51 cm	71 cm	126 cm	23 cm	10 kg	170 kg
■	✓	◇	50 cm	90 cm	99 cm	51 cm	71 cm	126 cm	23 cm	14 kg	170 kg
■	✓	◇	50 cm	90 cm	99 cm	51 cm	71 cm	126 cm	23 cm	14 kg	170 kg
■	✓	◇	51 cm	91 cm	91 cm	52 cm	74 cm	128 cm	24 cm	10 kg	170 kg
■	✓	◇	52 cm	90 cm	98 cm	52 cm	75 cm	131 cm	24 cm	14 kg	170 kg
■	✓	◇	52 cm	90 cm	90 cm	52 cm	75 cm	131 cm	24 cm	12 kg	170 kg
■	✓	◇	46 cm	114 cm	-	54 cm	88 cm	152 cm	-	22 kg	170 kg
■	✓	◇	50 cm	118 cm	-	57 cm	90 cm	163 cm	-	21 kg	170 kg

* Portata 200 kg - trasporto motorizzato

** Portata 230 kg - trasporto manuale

EXTRA ERGOLIFT

SEDIA SALI/SCENDISCALE MOTORIZZATA



Leggera e
super affidabile



Sedia chiusa
con gancio di fissaggio



Art. 671

EXTRA Ergolift

Sedia sali/scendiscala motorizzata



Extra Ergolift è la versione motorizzata della sedia cingolata scendiscala Extra di cui mantiene le caratteristiche strutturali che la hanno contraddistinta: telaio leggero in lega di alluminio, leve anteriori e maniglione di presa posteriore telescopici, pratici braccioli rivestiti, pedana poggiapiedi anteriore, cingoli lunghi e ad alta aderenza che consentono l'appoggio su tre gradini e quattro ruote, due posteriori Ø 200 mm e due anteriori girevoli Ø 125 mm, per il trasporto in piano. L'innovazione introdotta dal modello Extra Ergolift è data dalla presenza di un motore elettrico che aziona i cingoli, consentendo la salita e la discesa dalle scale senza alcuno sforzo per l'operatore. Il motore si aziona mediante una consolle di comando wireless. La batteria garantisce un'elevata autonomia e, in caso di scaricamento durante il servizio, è ugualmente possibile terminare la discesa in totale sicurezza. Extra Ergolift garantisce una portata di 200 kg nella configurazione di trasporto motorizzata e 230 kg in quella manuale e può essere usata anche in caso di pioggia e condizioni climatiche avverse. Peso 29 kg.



Art.	Materiale	Lunghezza	Larghezza	Altezza	Altezza seduta	Peso	Portata	Batteria	Spessore chiusa	Autonomia	Tempo di ricarica
671	Leghe di alluminio	84-150 cm	55 cm	104 cm	50 cm	29 kg	200 kg (trasporto motorizzato) 230 kg (trasporto manuale)	28 V	29 cm	18 rampe da 20 scalini con un carico di 130 kg	max 1 ora



Fornita di serie con

Art. 566

NEW PRODUCT

Busta nera con 3 cinture a 2 pz. Fondo nero e "MeBer" arancio per Extra Ergolift



Art. 12090+12092

Caricabatterie + Batteria Milwaukee M28 RED Lithium 5.0 Ampere

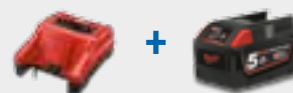

Art. 670-001

Fermacapo per sedia scendiscala Extra



Art. 975

ERGOLIFT FIXING SYSTEM. Sistema di fissaggio per sedia Extra Ergolift



Art. 671-001

NEW PRODUCT

Cover traspirante antipolvere in nylon nero per sedie Extra Ergolift

Accessori



Art. 12090

Caricabatteria aggiuntivo MILWAUKEE M28C per batteria ricaricabile M28 RED sedia Extra Ergolift.



Art. 12092

MILWAUKEE M28 RED LITHIUM 5,0 Ampere per sedia Extra Ergolift

SEDIE PORTANTINE

MeBer Catalogo Generale 2017

EXTRA

SEDIA SCENDISCALE ASSISTITA



Massima sicurezza per operatori e pazienti



Art. 670/BR

EXTRA

Sedia portantina scendiscalle assistita

EXTRA è la sedia portantina MeBer con dispositivo cingolato scendiscalle. Interamente realizzata con speciali leghe di alluminio di derivazione aeronautica, è tra le più leggere attualmente sul mercato. L'inclinazione dello schienale, delle maniglie di presa posteriori e la particolare configurazione delle leve anteriori, garantiscono una perfetta distribuzione dei pesi, alleviando gli sforzi degli operatori. Cingoli lunghi ad alta aderenza permettono l'appoggio della sedia su tre gradini, conferendo ad EXTRA una straordinaria sicurezza e maneggevolezza durante la discesa con il paziente seduto. Durante il trasporto in piano, le ruote posteriori da 200 mm e le frontali da 125 mm garantiscono altresì un elevato comfort e manovrabilità. La dotazione con due pratici braccioli e un maniglione posteriore telescopico rivestiti con guaina imbottita massimizza il comfort e la maneggevolezza.

Art.	Materiale	Alt. seduta	Altezza	Altezza chiusa	Larghezza	Lunghezza minima	Lunghezza massima	Spessore chiusa	Peso	Portata
670/BR	Leghe di alluminio	50 cm	101 cm	101 cm	55 cm	81 cm	139 cm	29 cm	16,9 kg	200 kg

Pedana poggiapiedi ribaltabile con bloccaggio magnetico e innovative soluzioni biomeccaniche, rispetto alle sedie convenzionali, completano le caratteristiche di questo articolo per il soccorso. È disponibile anche la versione con freno sulle ruote posteriori, acquistabile come optional.

Dispositivo certificato secondo gli standard armonizzati di sicurezza europei UNI EN 1865 - UNI EN 1789.



 Sedia chiusa



 Fornita di serie con

Art. 566

NEW
PRODUCT

Busta nera con 3 cinture a 2 pz. Fondo nero e "MeBer" arancio per Extra Ergolift



Accessori



Art. 670-001

Fermacapo per sedia scendiscale Extra



Art. 960

"Extra fixing system"
Sistema di fissaggio per sedia Extra certificato UNI EN 1789



Art. 670-002

Cover traspirante antipolvere in nylon nero per sedie Extra

NEW
PRODUCT



Art. 670-003

Staffa ruota diam. 200 mm con freno per sedia Extra

EXTRA LITE



SEDIA PORTANTINA PIEGHEVOLE

Leggera...

...incredibilmente leggera.



Fornita di serie con

Art. 566 **NEW PRODUCT**

Busta nera con 3 cinture a 2 pz. Fondo nero e "MeBer" arancio per Extra Ergolift



Art. 678

EXTRA LITE Basic

Sedia portantina scendiscale assistita

EXTRA LITE basic è la sedia portantina MeBer interamente realizzata con speciali leghe di alluminio: è attualmente tra le più leggere sul mercato. Le maniglie posteriori e la particolare configurazione delle leve anteriori garantiscono una perfetta distribuzione dei pesi, alleviando gli sforzi degli operatori. L'assetto e l'ergonomia di seduta e schienale conferiscono elevato comfort per il paziente. Durante la movimentazione in piano le ruote posteriori da 200 mm e le anteriori da 125 mm garantiscono altresì ottima manovrabilità.

Dispositivo certificato secondo gli standard armonizzati di sicurezza europei UNI EN 1865 - UNI EN 1789.

Art.	Materiale	Alt. seduta	Altezza	Altezza chiusa	Larghezza	Lunghezza minima	Lunghezza massima	Spessore chiusa	Peso	Portata
676	Leghe di alluminio	50 cm	101 cm	101 cm	55 cm	78 cm	139 cm	29 cm	10,5 kg	200 kg
678	Leghe di alluminio	50 cm	101 cm	101 cm	55 cm	76 cm	139 cm	29 cm	9,9 kg	200 kg



Art. 676



EXTRA LITE Standard

Sedia portantina 4 ruote pieghevole con pedana e braccioli

EXTRA LITE standard ripropone le stesse caratteristiche tecniche dell'Art. 678. Pedana poggiapiedi ribaltabile con bloccaggio magnetico e braccioli completano le caratteristiche di questo articolo per il soccorso.

Dispositivo certificato secondo gli standard armonizzati di sicurezza europei UNI EN 1865 - UNI EN 1789.



Fornita di serie con

Art. 566

NEW PRODUCT

Busta nera con 3 cinture a 2 pz. Fondo nero e "MeBer" arancio per Extra Ergolift



Accessori



Art. 670-001

Fermacapo per sedia scendiscale Extra



Art. 960

"Extra fixing system" Sistema di fissaggio per sedia Extra certificato UNI EN 1789



Art. 670-002

Cover traspirante antipolvere in nylon nero per sedie Extra



Art. 670-003

Staffa ruota diam. 200 mm con freno per sedia Extra

SEDIE PORTANTINE

MeBer Catalogo Generale 2017

QUICK 659

SEDIA PORTANTINA PIEGHEVOLE



Art. 659/B | 659/Y

Quick

Sedia portantina pieghevole a 4 ruote con pedana e braccioli - blu/gialla e gialla/nera

È un dispositivo di importanza fondamentale per l'operatore del soccorso. Dotata di 4 ruote (2 fisse posteriori Ø 125 mm e 2 girevoli anteriori con freno Ø 100 mm), braccioli pieghevoli, pedana poggia piedi ribaltabile, 4 maniglie posteriori e 2 anteriori estraibili, garantisce comfort e sicurezza al paziente. Lo schienale e il sedile in materiale termoplastico sono facilmente sanificabili. Viene fornita completa di borsa gialla a 3 cinture (Art. 590/G). **Dispositivo certificato secondo gli standard armonizzati di sicurezza europei UNI EN 1865 - UNI EN 1789.**

Art.	Colore	Materiale	Alt. seduta	Altezza	Alt. chiusa	Larghezza	Lungh. min	Lungh.max	Spess. chiusa	Peso	Portata
659/B		Acciaio verniciato	50 cm	90 cm	99 cm	51 cm	71 cm	126 cm	23 cm	14 kg	170 kg
659/Y		Acciaio verniciato	50 cm	90 cm	99 cm	51 cm	71 cm	126 cm	23 cm	14 kg	170 kg
658/B		Acciaio verniciato	49 cm	90 cm	90 cm	51 cm	71 cm	126 cm	23 cm	10 kg	170 kg
658/Y		Acciaio verniciato	49 cm	90 cm	90 cm	51 cm	71 cm	126 cm	23 cm	10 kg	170 kg

QUICK 658

SEDIA PORTANTINA PIEGHEVOLE



CARDIO

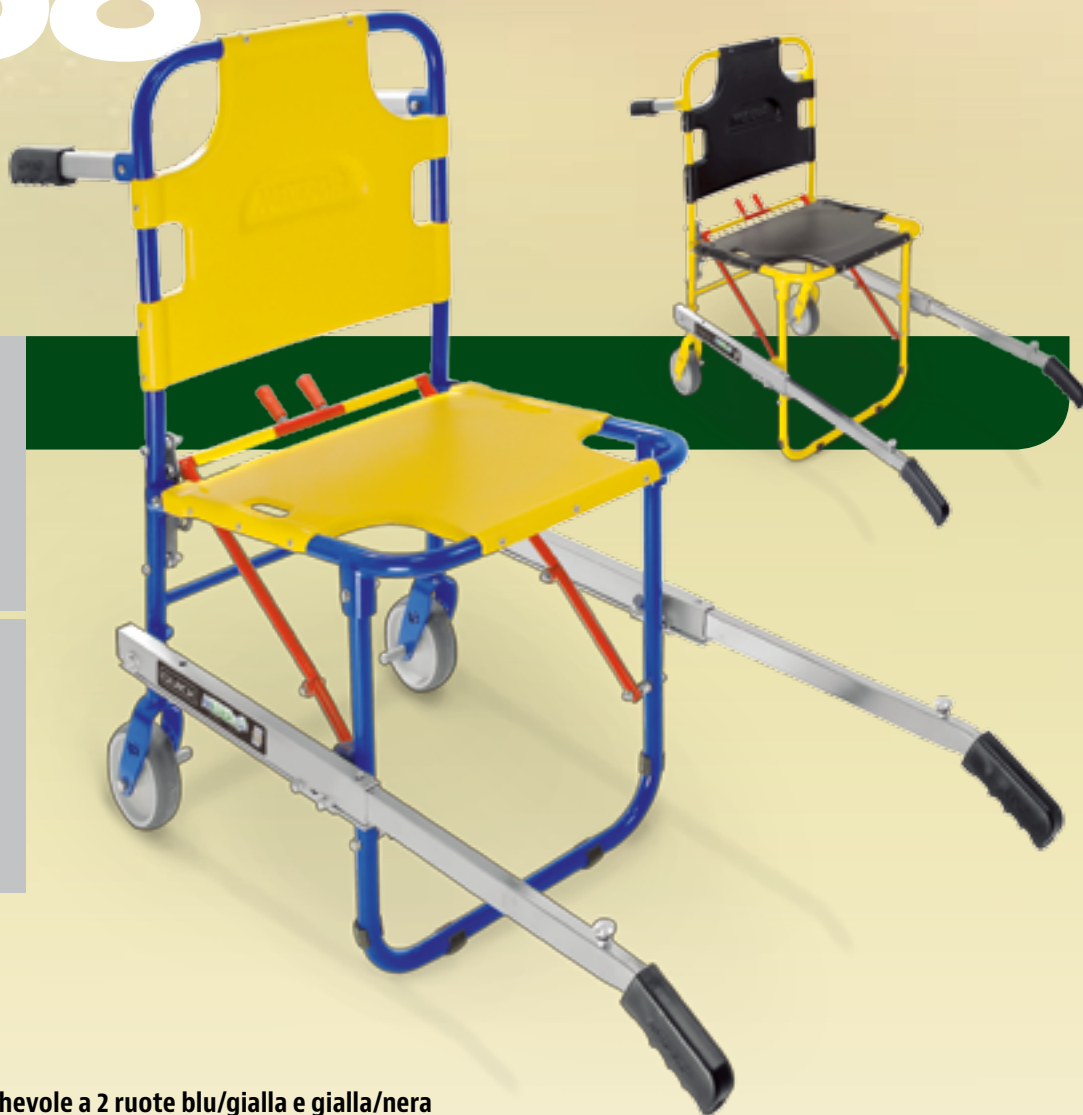

Art. 658/B | 658/Y

Quick

Sedia portantina pieghevole a 2 ruote blu/gialla e gialla/nera

Progettata per il trasporto in sicurezza di pazienti e per essere aperta/chiusa in modo semplice e sicuro. Grazie ad un particolare meccanismo si evita inoltre la chiusura accidentale della sedia. Dotata di 2 ruote Ø 125 mm, 2 leve posteriori e 2 leve anteriori estraibili è particolarmente semplice da utilizzare. Lo schienale e il sedile in materiale termoplastico sono facilmente sanificabili. Viene fornita completa di borsa gialla a 3 cinture (Art. 590/G). **Dispositivo certificato secondo gli standard armonizzati di sicurezza europei UNI EN 1865 - UNI EN 1789.**

Accessori



Art. 590/G

Borsa gialla con 3 cinture per sedia portantina

Borsa gialla in nylon con 3 cinture nere ad 1 pz. con gancio in plastica fornite di serie.



Art. 618

Sistema di fissaggio per sedia portantina

(vedi sezione Sistemi di fissaggio)



Art. 612/AN-2/MEB

Cintura toracica regolabile arancione e nera con nastro MeBer con aggancio a 4 punti per barelle autocaricanti e sedie



Art. 612/N-2/MEB

SEDIE PORTANTINE

MeBer Catalogo Generale 2017

QUICK 654

SEDIA PORTANTINA PIEGHEVOLE



Art. 654/B | 654/Y

Quick 654

Sedia portantina pieghevole a 4 ruote blu/gialla e gialla/nera

Modello intermedio fra l'Art. 658 e l'Art. 659. Dotata di 4 ruote (2 fisse posteriori Ø 125 mm e 2 girevoli anteriori con freno Ø 100 mm), di leve scorrevoli laterali anteriori e 2 leve posteriori, viene fornita completa di busta gialla a 3 cinture (Art. 590/G).

Dispositivo certificato secondo gli standard armonizzati di sicurezza europei UNI EN 1865 - UNI EN 1789.

Art.	Colore	Materiale	Alt. seduta	Altezza	Alt. chiusa	Larghezza	Lungh. min	Lungh.max	Spess. chiusa	Peso	Portata
654/B		Acciaio verniciato	50 cm	90 cm	90 cm	51 cm	71 cm	126 cm	22 cm	12 kg	170 kg
654/Y		Acciaio verniciato	50 cm	90 cm	90 cm	51 cm	71 cm	126 cm	22 cm	12 kg	170 kg

MAYA 653

SEDIA PORTANTINA PIEGHEVOLE



CARDIO

Art. 653

Maya 653

Sedia portantina pieghevole a 4 ruote con pedana e braccioli

Progettata per agevolare gli operatori durante gli interventi di soccorso, è realizzata in alluminio anodizzato. Dotata di 4 ruote (2 girevoli e frenanti Ø 100 mm e 2 fisse Ø 125 mm), un sistema di apertura/chiusura sicuro e semplice, 4 leve posteriori e 2 anteriori estraibili, schienale e sedili in materiale termoplastico facilmente sanificabile e pedana poggia piedi. Viene fornita completa di busta arancio a 3 cinture (Art. 590/A).

Dispositivo certificato secondo gli standard armonizzati di sicurezza europei UNI EN 1865 - UNI EN 1789.



Fornita di serie con

Art. 590/A

Borsa arancio con 3 cinture per sedia portantina



Accessori



Art. 590/G

Borsa gialla con 3 cinture per sedia portantina

Borsa gialla in nylon con 3 cinture nere ad 1 pz. con gancio in plastica fornite di serie.



Art. 618

Sistema di fissaggio per sedia portantina

(vedi sezione Sistemi di fissaggio)



Art. 612/AN-2/MEB

Cintura toracica regolabile arancione e nera con nastro MeBer con aggancio a 4 punti per barelle autocaricanti e sedie



Art. 612/N-2/MEB



Art.	Colore	Materiale	Alt. seduta	Altezza	Alt. chiusa	Larghezza	Lungh. min	Lungh. max	Spess. chiusa	Peso	Portata
653	■	Alluminio anodizzato	52 cm	90 cm	98 cm	52 cm	75 cm	131 cm	24 cm	14 kg	170 kg

SEDIE PORTANTINE

MeBer Catalogo Generale 2017

MAYA

655

SEDIA PORTANTINA PIEGHEVOLE



CARDIO

Art.655

Maya 655

Sedia portantina pieghevole a 4 ruote

Realizzato in alluminio anodizzato leggero, questo dispositivo si pone tra l'Art. 650 e l'Art. 653. Dotato di 4 leve posteriori e 2 leve anteriori estraibili, 4 ruote (2 girevoli frenanti Ø 100 mm e 2 fisse Ø 125 mm), sistema di chiusura/apertura che evita le aperture accidentali. Pratica e maneggevole. Facile da pulire, viene fornita completa di busta arancio a 3 cinture (Art. 590/A). **Dispositivo certificato secondo gli standard armonizzati di sicurezza europei UNI EN 1865 - UNI EN 1789.**

Art.	Colore	Materiale	Alt. seduta	Altezza	Alt. chiusa	Larghezza	Lungh. min	Lungh. max	Spess. chiusa	Peso	Portata
655	■	Alluminio anodizzato	52 cm	90 cm	90 cm	52 cm	75 cm	131 cm	24 cm	12 kg	170 kg

MAYA 650

SEDIA PORTANTINA PIEGHEVOLE



CARDIO

Art. 650

Maya 650

Sedia portantina pieghevole

Progettata per essere un dispositivo essenziale per il trasporto dei pazienti, è realizzata in alluminio anodizzato. Dispone di 4 leve (2 posteriori e 2 anteriori estraibili) e di 2 ruote fisse Ø 125 mm, è pratica e semplice da utilizzare. Sistema di chiusura/apertura che evita le aperture accidentali. Viene fornita completa di busta arancio a 3 cinture (Art. 590/A).

Dispositivo certificato secondo gli standard armonizzati di sicurezza europei UNI EN 1865 - UNI EN 1789.

Art.	Colore	Materiale	Alt. seduta	Altezza	Alt. chiusa	Larghezza	Lungh. min	Lungh. max	Spess. chiusa	Peso	Portata
650	■	Alluminio anodizzato	51 cm	91 cm	91 cm	52 cm	74 cm	128 cm	24 cm	10 kg	170 kg

PROXIMA

SEDIA PORTANTINA IMBOTTITA



Art. 682/S

Sedia portantina imbottita con braccioli abbattibili senza skay

Art. 682

PROXIMA

Sedia portantina imbottita con braccioli abbattibili

Realizzata in acciaio verniciato con schienale, sedile e braccioli imbottiti con spugna ignifuga morbida e rivestiti con skay, è adatta ai lunghi spostamenti.

- ▶ Dispone di 4 ruote Ø 125 mm (2 posteriori girevoli con freno e 2 anteriori fisse), di 4 maniglie (2 anteriori estraibili e 2 posteriori)
- ▶ Possibilità di regolare in altezza i perni di bloccaggio inferiori
- ▶ Fornita di serie con cintura toracico-addominale
- ▶ Disponibile come accessorio è il sistema di fissaggio dedicato certificato UNI EN 1789 Art. 620.

Dispositivo certificato secondo gli standard armonizzati di sicurezza europei UNI EN 1865 - UNI EN 1789.



Accessori



Art. 620
Sistema di fissaggio sedie fisse imbottite certificato UNI EN 1789

Art.	Colore	Materiale	Alt. seduta	Altezza	Larghezza	Lungh. min	Lungh. max	Peso	Portata
682	■	Acciaio verniciato	46 cm	114 cm	54 cm	88 cm	152 cm	22 kg	170 kg

PROXIMA PRO

SEDIA PORTANTINA
IMBOTTITA



Maneggevole e sicura



Art. 683

PROXIMA Pro

Sedia portantina fissa imbottita in alluminio certificata UNI EN 1865

Costruita in lega leggera di alluminio si differenzia dalle altre versioni "Proxima" grazie alla sua leggerezza. Schienale e sedile sono imbottiti in spugna ignifuga e rivestiti in skay per rendere il prodotto particolarmente comodo e facile da pulire. È dotata di 4 ruote girevoli Ø 150 mm (2 posteriori girevoli con freno di stazionamento e 2 anteriori girevoli con freno direzionale), di 2 maniglie posteriori, di 4 leve estraibili (2 anteriori e 2 posteriori, Ø 35 mm per un efficace scorrevolezza) e di braccioli ripiegabili rivestiti da una guaina imbottita ad alto comfort. Le ruote possono essere invertite, posizionando il freno direzionale al posteriore e il freno di stazionamento all'anteriore. Viene fornita di serie con cintura toracico-addominale. Disponibile come accessorio è il sistema di fissaggio dedicato certificato UNI EN 1789 Art. 620 (vedi categoria "Sistemi di fissaggio").

Dispositivo certificato secondo gli standard armonizzati di sicurezza europei UNI EN 1865 - UNI EN 1789.

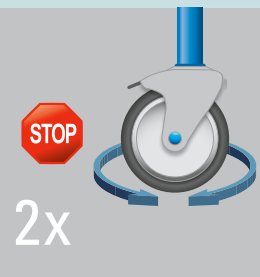
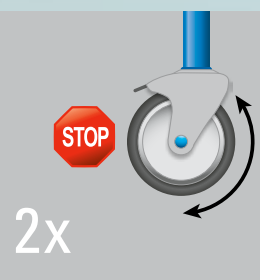

Accessori



Art. 620
Sistema di fissaggio
sedie fisse imbottite
certificato UNI EN
1789

Art.	Colore	Materiale	Alte. seduta	Altezza	Larghezza	Lungh. min	Lungh. max	Peso	Portata
683		Alluminio verniciato	50 cm	118 cm	57 cm	90 cm	163 cm	21 kg	170 kg

4 ACCESSORI



La massima qualità dei prodotti Me.Ber. è anche frutto degli accessori che li completano. I materassi ad esempio sono sempre al centro dell'attenzione dei nostri progettisti per fornire comfort e sicurezza, adattandosi al tempo stesso alle caratteristiche specifiche delle barelle per cui sono progettati. Oltre ai materassi, completano la gamma accessori, una ricca selezione di borse, contenitori, custodie e portastrumenti studiati e selezionati con il supporto e l'esperienza degli operatori più esigenti.



Scopri la gamma di accessori sul sito Me.Ber. Inquadra con il tuo tablet o smart-phone per andare alla pagina dedicata sul sito. Potrebbe richiedere un'applicazione gratuita non installata di default.

Oppure digitate:
<http://www.meber.it/prodotti/accessori.aspx>

MATERASSI

MATERASSI ELETTROSALDATI PER BARELLE
CERTIFICATE 10G (PROOF)



Art. 7014/A



Art. 7013/A



Art. 7013/G



Art. 7013/N

Art. 7014

Materasso 4 pz. in skay ignifugo elettrosaldato

Materasso per barella autocaricante realizzato in skay e spugna ignifuga. Completamente elettrosaldato e impermeabile è adatto a quasi tutte le barelle autocaricanti MeBer (non idoneo per barella Evox). **Dimensioni: cm 186 x 47 x 9.**

Art. 7013

Materasso 3 pz. in skay ignifugo elettrosaldato

Stesse caratteristiche del 7014 ma adatto a tutte le barelle autocaricanti MeBer dotate di Trendelenburg compreso la barella Cronos (non idoneo per la barella Evox e la barella Art. 1515). **Dimensioni: cm 186 x 47 x 9.**

Codice articolo	Lunghezza	Larghezza	Spessore	Adatto per
930	180 cm	47 cm	9 cm	910 - 7200 - 7230 - 7122/V - 7122/AZ
930/N - 930/G	180 cm	47 cm	10 cm	910 - 7200 - 7230 - 7122/V - 7122/AZ
930-001	34 cm	47 cm	6 cm	910 - 7200 - 7230 - 7122/V - 7122/AZ
933/G	180 cm	47 cm	11 cm	912 - 7210 - 7240
933/NL	189 cm	47 cm	11 cm	912 - 7210 - 7240
934	180 cm	47 cm	9 cm	914
934/N - 934/G	180 cm	47 cm	11 cm	914
7004/G	180 cm	47 cm	11 cm	914PROOF - 1515PROOF
7009/A - 7009/N	132 + 47 cm	45 cm	7,5 cm	7112/A PROOF
12100/N	25 cm	37 cm	12 cm	7009/A - 7009/N
7013	186 cm	47 cm	9 cm	Tutte le barelle MeBer eccetto Art. 914, Art. 1515 e Art. 7270
7014	186 cm	47 cm	9 cm	Tutte le barelle MeBer
7015	173 cm	96 cm	5,5-10 cm	Per pianale bariatrico MBP Art. 12080
7016/A	186 cm	47 cm	5 cm	7122/V - 7122/AZ
7017	103 cm	42 cm	4 cm	Tutti i materassi MeBer
7018	179 cm	47 cm	13 cm	Tutte le barelle MeBer eccetto posizione Fowler
1880-001	180 cm	55 cm	5 cm	13010
12106	180 cm	46 cm	10 cm	Tutte le barelle MeBer eccetto MBS-001
12096 - 12098	Schienale: 46 cm Seduta: 42 cm	Schienale: 43 cm Seduta: 43 cm	Schienale: 3 cm Seduta: 6 cm	Sedie Extra

MATERASSI

MATERASSI PER BARELLE AUTOCARICANTI



Art. 930

Art. 930-001

Art. 930

Materasso per barella autocaricante

Materasso per barella autocaricante realizzato con spugna interna ignifuga e copertura in sky ignifugo, impermeabile e antistrappo. Doppia cucitura. Art. 930/N e 930/G hanno i lati esterni rialzati per contenere il paziente. **Dimensioni Art. 930: cm 180 x 47 x 9. Dimensioni Art. 930/N e Art. 930/G: cm 180 x 47 x 10.**



Art. 930/N



Art. 930/G

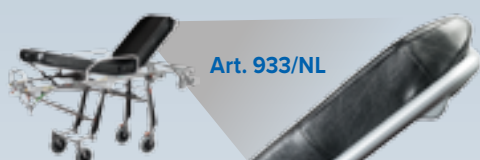

Art. 933/NL

Art. 933

Materasso per barella autocaricante

Materasso per barella autocaricante realizzato con spugna interna ignifuga e copertura in sky ignifugo, impermeabile e antistrappo. Doppia cucitura. Lati esterni rialzati per contenere il paziente. **Dimensioni Art. 933/G: cm 180 x 47 x 11. Dimensioni Art. 933/NL: cm 189 x 47 x 11.**

Art. 933/G

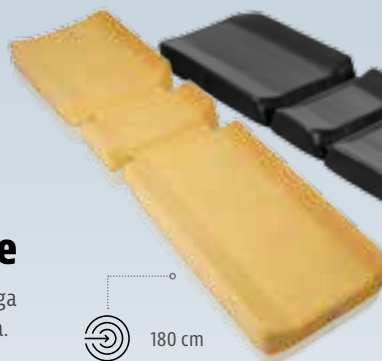

180 cm

Art. 933/NL



189 cm



Art. 934

Art. 934



Art. 934/G



Art. 934/N

Materasso per barella autocaricante in 4 pezzi

Materasso in 4 pezzi per barella autocaricante con posizioni Trendelenburg e Fowler. Realizzato con spugna interna ignifuga e copertura in sky ignifugo, impermeabile e antistrappo. Doppia cucitura. Art. 934/N e 934/G hanno i lati esterni rialzati per contenere il paziente. **Dimensioni Art. 934: cm 180 x 47 x 9. Dimensioni Art. 934/N e Art. 934/G: cm 180 x 47 x 11.**



Art. 7016/A
Materasso
intero
elettrosaldato
arancio in PVC
Dimensioni:
cm 186 x 47 x 5.

Art. 7004/G
Materasso in 5 pezzi giallo per
barella autocaricante

Posizioni Trendelenburg e Fowler. Realizzato con spugna interna ignifuga e copertura in sky ignifugo, impermeabile e antistrappo. Doppia cucitura e lati esterni rialzati per contenere il paziente. **Dimensioni: cm 180 x 47 x 11.**



MATERASSI

MATERASSI ELETTROSALDATI PER BARELLE
CERTIFICATE 10G (PROOF)

Art. 1880-002

Cuscino in skay per materasso Icarus

Cuscino per materasso da abbinare alla barella Icarus. Realizzato con spugna interna ignifuga e copertura in skay ignifugo, impermeabile e antistrappo. Doppia cucitura.

Dimensioni: cm 55x35x5.

Art. 1880-001

Materasso per barella Icarus

Materasso per barella Icarus realizzato con spugna interna ignifuga e copertura in skay ignifugo, impermeabile e antistrappo. Doppia cucitura. **Dimensioni: cm 180x55x5.**



Art. 7009/A

Art. 7009/A - Art. 7009/N

Materasso elettrosaldato arancio/nero diviso per barella sedia EVOX

Materasso elettrosaldato per barella sedia autocaricante EVOX realizzato in skay e spugna ignifuga. Completo di cinturini per il fissaggio alla barella. Suddiviso in 2 parti per seguire perfettamente le varie configurazioni della barella, ha i lati esterni rialzati per un migliore contenimento del paziente. **Dimensioni: cm 132x45x7,5 - 47x42,4x7,5.**

Art. 7009/N



Art. 12100/N

Cuscino elettrosaldato sagomato nero con logo MeBer per materasso elettrosaldato

Cuscino elettrosaldato in skay e spugna ignifuga per barella sedia autocaricante EVOX, dotato di asole per l'ancoraggio al materasso 7009. La particolare sagomatura lo rende anatomico e ideale per il sostegno e il contenimento del capo.

Dimensioni massime: cm 25x37x12 (LxPxH).



NEW
PRODUCT

BARIATRICA

ACCESSORI PER AUTOCARICANTI PER IL TRASPORTO DI PAZIENTI BARIATRICI



BARIATRIC



Art. 12080

“MBP” pianale bariatrico largo per barelle autocaricanti FROG, MERCURY, GECKO e MBS-01 completo di cinture con arrotolatore e fissaggi barella

Il pianale “MBP” è un sistema compatibile con le barelle autocaricanti Frog, Mercury e Gecko che consente di trasportare in sicurezza i pazienti obesi. La struttura in acciaio inox e il pianale in alluminio lo rendono un dispositivo leggero e resistente allo stesso tempo. Un sistema di cinture con arrotolatore ai due lati e 4 ganci per il fissaggio alla struttura della barella completano il dispositivo. **Dimensioni: cm 137,5 x 93,5 x 13. Peso: kg 18.**

Art. 7070/4RG PROOF
+ 12080



BARIATRIC

Art. 7015

Materasso pieghevole in skay nero per pianale bariatrico MBP

Materasso per pianale bariatrico MBP realizzato in poliuretano espanso e rivestito in skay nero ignifugo, impermeabile e antistrappo. È pieghevole in 2 parti per un facile stivaggio ed è dotato di 6 fasce in Velcro® per l'ancoraggio alla struttura del pianale.

Dimensioni: cm 173x96x5,5.

Art. 7070/4RG PROOF
+ 12080 + 7015

HI-COM

MATERASSO ALTO COMFORT IN GEL FLUIDO TERAPEUTICO

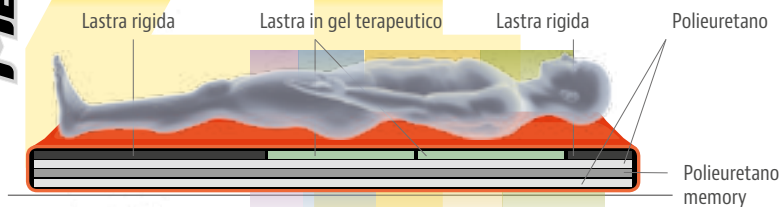

Supporto differenziato specifico per il comfort di ogni distretto spinale

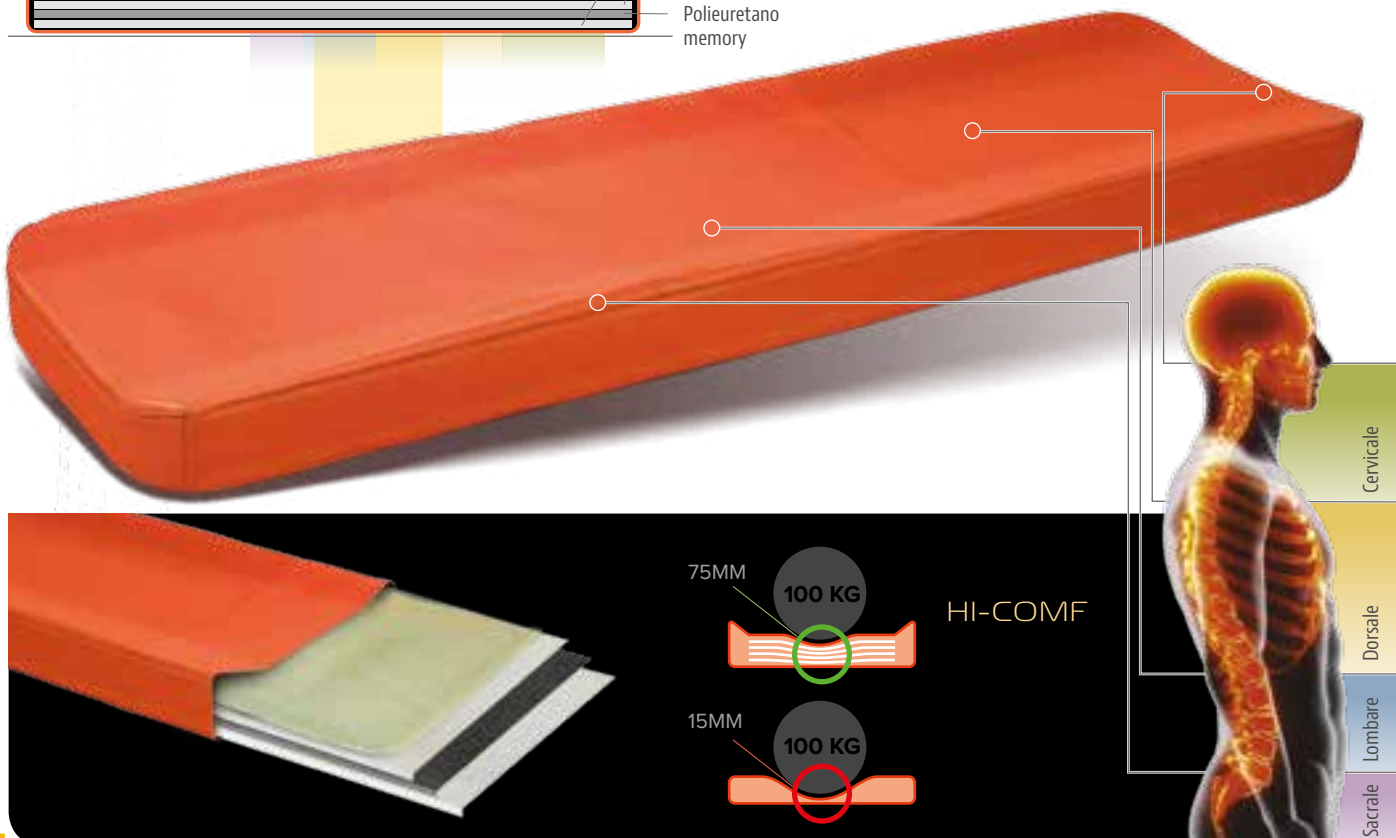

Art. 7018/A

Materasso arancio con poliuretano espanso a lenta memoria e gel fluido terapeutico

Materasso in gel fluido terapeutico realizzato con tre sezioni differenti di poliuretano espanso (di cui una a lenta memoria). Dotato di alette contenitive e di due zone rigide testa/piedi. La zona sacrale/dorsale è formata da due lastre in gel fluido terapeutico (cm 40x40xH1,50) per creare un equilibrato comfort al paziente. Le tre zone in poliuretano espanso assorbono le vibrazioni dovute alle sollecitazioni passive di movimento del veicolo sanitario, mentre le due zone in gel fluido terapeutico assorbono il peso del paziente garantendone un trasferimento più confortevole. È realizzato a mano in skay ignifugo, impermeabile e antistrappo con una doppia cucitura con lati esterni notevolmente rialzati per contenere il paziente. Le lastre in gel sono incollate in un'apposita "tasca" creata per assicurarne una lunga durata. Adatto a qualsiasi tipo di barella autocaricante. **Dimensioni: cm 179x47x13 - peso kg 9,7**

Art. 7018/A-001

Cuscino in skay arancio per materasso

Realizzato in poliuretano espanso a lenta memoria e copertura in skay ignifugo, impermeabile e antistrappo, può essere utilizzato su tutte le nostre barelle autocaricanti. Dotato di due elastici che ne permettono il fissaggio nella posizione più adatta per il paziente, previene l'insorgere di dolori cervicali e permette il miglioramento della circolazione nell'area interessata. Il comfort del paziente è garantito in ogni tipo di trasporto. **Dimensioni: cm 48 x 35 x 7,5.**

COM-FOUR

MATERASSINO DI POSIZIONAMENTO IN GEL FLUIDO TERAPEUTICO



Art. 7070/4RG PROOF
+ 7013/A + 7017

Art. 7017

Materassino blu in gel fluido terapeutico con 4 maniglie

Questo materassino di posizionamento in gel fluido terapeutico è adatto a qualsiasi materasso per barella autocaricante. Realizzato con un'unica lastra in gel fluido terapeutico, da una sezione di poliuretano espanso a lenta memoria e da una spugna rigida ignifuga, è nato per essere posizionato sopra al normale materasso e garantire più comfort al paziente in fase di trasferimento. Una sottile lastra di materiale termoplastico rinforzato permette ad una o più persone di spostare il paziente dalla barella ad un'altra superficie. Dotato di fondo antiscivolo con cover impermeabile, con due cerniere rivestite da un lembo che copre la parte non impermeabilizzata impedendo così l'infiltrazione dei liquidi all'interno del materassino. Provvisto di 4 maniglie rivestite in gomma trasparente, è l'ideale per il trasferimento e il sollevamento in sicurezza dei pazienti. **Dimensioni: cm 103 x 42 x 4.**

Art. 7017-001

Cuscino con espanso memory per materasso "7017"

Cuscino composto da un unico strato di poliuretano a lenta memoria che si adatta alla testa del paziente garantendo un naturale sostegno e contenimento. È composto da un rivestimento impermeabile blu e da un fondo antiscivolo a due sezioni in Velcro® per l'ancoraggio al materassino 7017. Garantisce un ottimo comfort al paziente, mantenendo le vertebre cervicali in asse.

Dimensioni: cm 40 x 23 x 9.



AIR-COM

MATERASSO ANTIDECUBITO PER LUNGHE PERCORRENZE

Art. 12106 +
Art. 12108 +
Art. 7013/A +
Art. 7070/4RG



Art. 12106

Materasso antidecubito per barelle a segmenti alterni



Art. 12108

NEW
PRODUCT

Compressore per materasso AIR-COM

Art. 12106

AIR-COM

NEW
PRODUCT

Materasso antidecubito per barelle a segmenti alterni

Sovramaterasso in PVC composto internamente da 18 camere ad aria, indipendenti ed intercambiabili.

È particolarmente indicato per il posizionamento di pazienti con rischio di contrarre piaghe da decubito. AIR-COM può essere posizionato anche su qualsiasi tipo di materasso per barella autocaricante. La parte sottostante, in tessuto antiscivolo, è fornita di 3 passanti per il fissaggio alla barella stessa.

AIR-COM è fornito di serie con un compressore ad aria con regolatore di pressione di gonfiaggio (Art. 12108). **Dimensioni: 180 x 46 x 10 cm.**

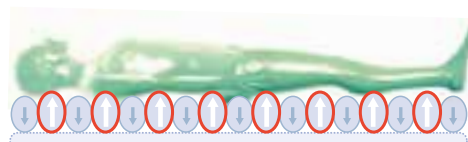
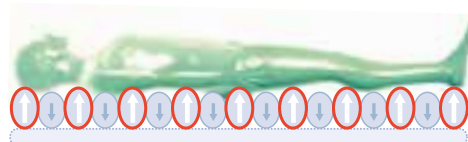

Schema di funzionamento dei segmenti alternati



Art. 939

PORTASTRUMENTI



Piano portastrumenti per barelle

Piano portastrumenti da applicare al telaio di tutte le barelle autocaricanti MeBer, per il trasporto di attrezzature mediche come defibrillatori e monitors. È dotato di cinture per il fissaggio delle apparecchiature ed è pieghevole per lo stivaggio in ambulanza.

Dimensioni: aperto cm 34x56x42h, chiuso spess. cm 11.

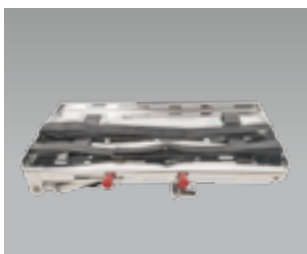

Art. 12018

NIROX

Asta portaflebo telescopica pieghevole per barelle autocaricanti

Asta portaflebo telescopica con clip (diametro disponibile 32 mm o 28 mm) per fissarla alla struttura della barella quando ripiegata. Dotata di due ganci porta sacca.

Dimensioni: H min. cm 47,88 - H max. cm 80,58

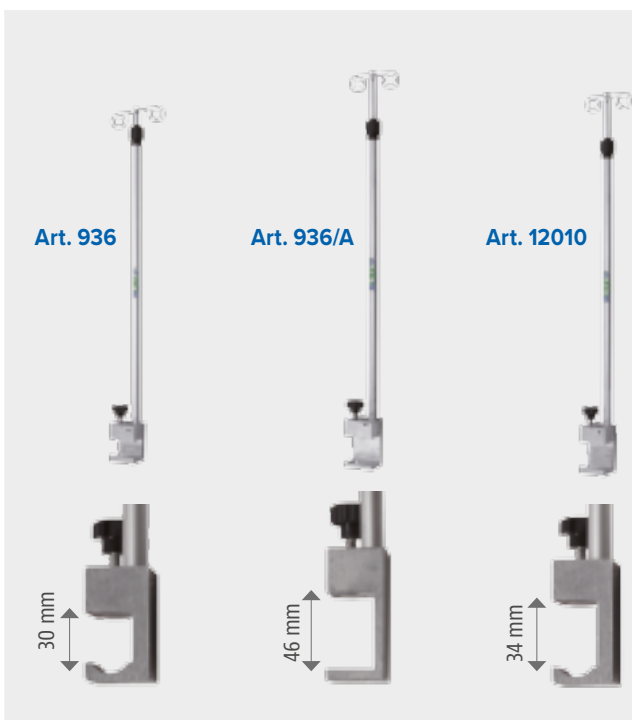
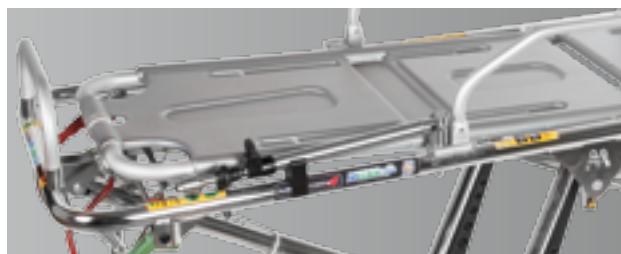

Art. 936

Art. 936/A

Art. 12010

ASTA PORTAFLEBO

Art. 936 Per barelle autocaricanti Winner e Frog

Art. 936/A Per barelle Art. 1510 Proof e 1515 Proof

Art. 12010 Per barelle autocaricante Mercury e Gecko

Asta portaflebo telescopica per barella. Possibilità di montare l'asta in qualsiasi posizione della barella grazie ad un attacco rapido con volantino. **Dimensioni: H min. cm 65 - H max. 110 cm**

ACCESSORI

CUSTODIE, BORSE E TASCHE PORTAOGGETTI



Art. 12024

Custodia vuota per fermacapo e cintura ragno

Pratica custodia in cordura con maniglia per l'alloggiamento di un fermacapo completo e una cintura ragno. Consente di ottimizzare lo spazio all'interno dell'ambulanza evitando il deterioramento del Velcro® dei blocchi del fermacapo e di avere sempre un kit immobilizzazione pronto all'uso. Utilizzabile anche per lo stivaggio degli Art. 9128 e 9130.

Dimensioni: cm 41x26x13.

Art. 12034

Custodia rossa per BABY FIX e VACUUM BABY FIX



PEDIATRIC

Pratica custodia in nylon rosso con maniglia e robusta cerniera a doppia zip per l'alloggiamento dei dispositivi di trasporto pediatrico "Baby Fix" e "Vacuum Baby Fix", consentendo di ottimizzare lo spazio all'interno dell'ambulanza.

Dimensioni: cm 41x26x13.



Art. 12020



Art. 12022

Art. 12020 | Art. 12022

Tasca portaoggetti multiuso per barelle autocaricanti

Tasca portaoggetti in nylon antistrappo da applicare sotto lo schienale di tutte le barelle autocaricanti MeBer. È composto da una tasca chiusa con una cerniera per i piccoli oggetti, e da una tasca più grande aperta per i documenti, si fissa con dei pratici cinturini in Velcro® al tubo del carrello della barella. Disponibile nei colori rosso e blu. **Dimensioni: cm 50x37**



Art. 16102-001

Custodia per barella Toboga divisibile

Art. 16150-001

Borsa verricellabile per il trasporto

Pensata per consentire il trasporto della barella sul teatro operativo la borsa del corredo Ergon permette un utilizzo in piena sicurezza anche nelle situazioni più ostili. È dotata di 4 spallacci per una sicura presa monospalla. Al suo interno la barella è smontata e possono essere alloggiati tutti i suoi accessori, il tutto in dimensioni estremamente compatte. Al centro un anello di fettuccia certificato EN566 permette tutte le operazioni col verricello.
Dimensioni: cm 124x32x16.



Art. 16150-002

Borsa per stoccaggio

In soli 9 cm di spessore la borsa per lo stoccaggio alloggia Ergon e i suoi accessori. È pensata sia per essere utilizzata nei depositi, sia per essere impiegata a bordo dei veicoli di soccorso. Aperta, la borsa diventa un isolante dal terreno e diventa un utile piano di lavoro lavabile per la preparazione di medicinali o per operare in sicurezza con dispositivi elettromedicali.

Dimensioni: cm: 122x47x8.

Art. 630/CS

Custodia per barella a cucchiaio

Sacca in nylon di colore arancio con maniglia per il trasporto della barella a cucchiaio ripiegata in due. **Dimensioni: cm 130x47.**



Art. 660/CS



Art. 662/CS

Art. 660/CS - Art. 662/CS

Custodie per barelle

Sacche in nylon di colore grigio per barella Art. 660 / Art. 662. Dotate di maniglia e tracolla per il trasporto. **Dimensioni Art. 662/CS: 213 x 13 x 20 cm.**
Dimensioni Art. 660/CS: 100 x 16 x 20 cm.

ACCESSORI

CUSCINI E CUSTODIE PER SEDIE EXTRA



Art. 12096 - Art. 12098

NEW
PRODUCT

Cuscino arancio o nero completo di schienale e sedile per sedia Extra

Cuscino per sedia portantina ideato per migliorare il comfort del paziente trasportato e, nel contempo, per proteggere le plastiche rigide della seduta dalle sollecitazioni. Realizzato in poliuretano espanso a lenta memoria, è rivestito con fodera in skay ignifugo antitaglio che lo rende facilmente sfoderabile e sanificabile. Pensato appositamente per la sedia Extra, può essere adattato a qualsiasi sedia della gamma grazie alle comode fasce in Velcro® per il fissaggio. È disponibile nei colori arancione e nero.

Art. 671-001

Art. 670-002

Art. 671-001 | Art. 670-002

Cover traspirante antipolvere in nylon nero per sedia Extra

Dimensioni: cm 55 x 100 x 27 (LxAxP).



ACCESSORI

SISTEMI TRASFERIMENTO PAZIENTI

Art. 15178

GURNEY Telo a 4 maniglie

Telo a 4 maniglie per sollevamento e trasferimento dei pazienti.

Art.	DimensioniDimensions	Portata
Gurney	100 x 41 cm	180 kg



NEW
PRODUCT

Art. 1398

Telo assorbente e di trasferimento colore bianco/azzurro cm 220x100

Telo di trasferimento composto da 3 strati (polietilene, TNT e strato assorbente), resistente (pazienti fino a 150 Kg) e ad alto potere assorbente (assorbe fino a 3,5 litri di essudati). È una soluzione efficace ed igienica ideale per il trasferimento di persone dove l'utilizzo di altri ausili risulterebbe difficoltoso o come complemento ad altri ausili di recupero e trasporto (materassi a depressione, barelle a cucchiaio, Toboga, ecc.), lasciando il dispositivo pulito e nuovamente pronto all'uso al termine dell'utilizzo. L'innovativo telo 2 in 1 è un dispositivo monouso in classe di rischio 1 (secondo la Direttiva Europea 93/42/CEE). **Dimensioni del telo: 220x100 cm. Dimensioni dello strato assorbente: 200x50 cm. Peso: 350 g.**

ATTENZIONE: per l'utilizzo del telo devono essere rispettate le condizioni d'uso descritte sulla confezione del dispositivo stesso.

Art. 15244

Scangliss pieghevole

Asse di trasferimento pieghevole posizionabile sotto il paziente per consentire il passaggio da barella a letto in totale sicurezza. È un prodotto radiotrasparente, amagnetico ed è diviso in due sezioni (pieghevole) solidali fra di loro. Consiste in un'anima di polietilene rigida, imbottita con materiale amorfo dello spessore di 1,5 cm il tutto avvolto da un telo in Nylon ad alta scorrevolezza. Scan Gliss è certificato CE in base alla Direttiva CEE 93/42 sui Dispositivi Medici.

Portata omologata: 180 kg.

Dimensioni 180 x 50 cm.

Art. 15244-001

Fodera

Fodera di ricambio per Scangliss



OXIMEB

PORTABOMBOLE

Portabombola realizzati in nylon robusto ed antistrappo, imbottiti internamente per assicurare una buona protezione contro gli urti e dotati di maniglia per il trasporto e di tasca laterale per contenere tubo e maschera.

Art. 938



Art. 938/BIG



Art. 938 - Art. 938/BIG

Portabombola Oximeb e Oximeb BIG

Può ospitare bombole da litri 2 e, grazie ad una comoda chiusura, può essere montato sulle spondine delle barelle autocaricanti e negli schienali delle sedie portantine. La versione BIG è adatta a contenere bombole complete di riduttore e cappello per protezione valvola. **Peso: 0,3/0,5 kg**

Art. 938/PLUS



Art. 938/PLUS-N



Art. 938/PLUS - Art. 938/PLUS-N

Portabombola Oximeb Plus

Adatto per contenere una bombola da 2 litri completa di riduttore, in quanto è fornito di un'ulteriore protezione con finestra trasparente apribile nella zona della valvola. Può essere montato sulle spondine delle barelle autocaricanti e negli schienali delle sedie portantine. **Peso: 0,4 kg**

Art. 12054



Art. 12054

Oximeb Maxi - Portabombola per bombola da 3 litri

Può ospitare bombole da litri 3 e, grazie ad una comoda chiusura, può essere montato sulle spondine delle barelle autocaricanti e sugli schienali delle sedie portantine. **Peso: 0,3 kg**

COVER OX

PORTABOMBOLE



Realizzati con materiale ad alta resistenza, lavabile e antistrappo, questi dispositivi sono dotati di due maniglie rigide in gomma e di due basi con spessori in materiale plastico zigrinato che ne permettono l'utilizzo sia in posizione verticale che in orizzontale. Sono provvisti anche di una comoda tracolla imbottita per agevolare il trasporto e di 2 moschettoni ausiliari. Una doppia finestra permette all'operatore di controllare la valvola, mentre i sei occhielli disposti su tre lati rappresentano un comodo passaggio per il tubo dell'ossigeno. Una grande tasca centrale permette il posizionamento delle diverse misure di mascherine per ossigenoterapia e del tubo prolunga per ossigeno. Due passanti con ganci in plastica consentono il fissaggio della custodia a qualsiasi barella autocaricante. Dotate di robuste cerniere, sono presidi sicuri, facili da pulire e creati per durare nel tempo.

Art. 12060 - Art. 12060/RB

COVER OX 5

Portabombola professionale per bombole da lt 5.
Dimensioni: (LxHxP) 63 x 23 x 14 cm. Peso: 1,1 kg



Maniglia e tracolla imbottite



6 occhielli per passaggio tubo ossigeno



Doppia finestra per controllo valvola



Art. 12058 - Art. 12058/RB

COVER OX 3

Portabombola professionale per bombole da lt 3.
Dimensioni: (LxHxP) 60 x 19 x 14 cm. Peso: 1 kg



Art. 12056 - Art. 12056/RB

COVER OX 2

Portabombola professionale per bombole da lt 2.
Dimensioni: (LxHxP) 54 x 17 x 14 cm. Peso: 0,9 kg

IMMOBILIZZAZIONE



La gestione del paziente traumatico è sempre critica e in particolare la fase di immobilizzazione. Grazie a prodotti di qualità è possibile effettuare una rapida ed efficace stabilizzazione delle condizioni, arrivando a garantire che il quadro evolutivo non subisca alterazioni durante la fase di trasporto. A fianco delle tradizionali tavole spinali Galaxy, sempre apprezzate per la loro semplicità e qualità costruttiva, numerosi prodotti innovativi completano la gamma immobilizzazione di MeBer, in particolare per coprire le esigenze del trauma pediatrico.

IMMOBILIZZAZIONE



Scopri la gamma
immobilizzazione sul sito
MeBer

Inquadra con il tuo tablet o
smart-phone per andare alla
pagina dedicata sul sito.
Potrebbe richiedere
un'applicazione
gratuita non installata di
default.

Oppure digitate: [http://
www.meber.it/prodotti/
immobilizzazione.aspx](http://www.meber.it/prodotti/immobilizzazione.aspx)

GALAXY

TAVOLE SPINALI PER ADULTI

Art. 9010
Gialla



Art. 9012 Arancio

Art. 9015 Blu

Art. 9016 Rossa



Art. 9010 - Art. 9012 - Art. 9015 - Art. 9016

GALAXY

Tavola spinale rossa, gialla, arancio e blu

Tavola spinale realizzata con materiale plastico ad alta resistenza. È stata progettata prestando particolare attenzione alle difficoltà che si incontrano durante gli interventi quotidiani; sono state infatti create 4 asole per il fissaggio veloce e totale del fermacapo e 2 incavi nella parte d'appoggio, per chi blocca la base nel modo tradizionale, che permettono ai cinturini a strappo di non rompersi durante l'utilizzo e l'alloggiamento in ambulanza. È dotata di 20 maniglie per il trasporto ed è completa di 3 cinture a sgancio rapido (Art. 605/MEB). È traslucata ai raggi X. **Dispositivo certificato secondo gli standard armonizzati europei UNI EN 1865.**

Art. 9016-CRI

GALAXY CRI

Tavola spinale rossa
"CROCE ROSSA ITALIANA"

Pensata appositamente per l'utilizzo da parte delle Delegazioni CRI. La scritta in bassorilievo "CROCE ROSSA ITALIANA" e il riquadro per applicare il logo della specifica Delegazione posizionati sulla base superiore, infatti, personalizzano il dispositivo consentendone una facile identificazione e un immediato recupero presso gli ospedali dopo l'utilizzo.



Art.	Colore	Lunghezza	Larghezza	Spessore	Peso	Portata
9010	■	183 cm	41 cm	5 cm	5,5 kg	150 kg
9012	■					
9015	■					
9016	■					
9016/CRI	■					



Elevata radiotrasparenza

Ai raggi X le tavole Galaxy lasciano un'ombra solo longitudinalmente, lasciando la possibilità di effettuare gli esami radiografici senza spostare il paziente. La posizione dei rinforzi interni delle tavole è stata studiata per non intralciare la lettura di lesioni agli organi principali e allo scheletro.



Art. 690 **SPIDER** Cinture di immobilizzazione per spinale

Questo sistema di cinture permette di immobilizzare completamente il paziente. Grazie alle cinture trasversali scorrevoli ed ai bloccaggi in Velcro® può essere usato facilmente su qualsiasi tavola spinale e per tutti i pazienti.



Art. 629

JELLY Fermacapo standard arancio per tavola spinale

Adattabile a tutti i modelli di tavole spinali, realizzato con cellule di materiale espanso e ricoperto con sistema vinilico.



Art. 625

XEROS Fermacapo universale adattabile

È realizzato con materiale espanso a cellule chiuse e ricoperto con un materiale vinilico non assorbente ed inattaccabile da batteri. La particolarità di questo strumento sta nella lamina in alluminio interna che permette di modellare il fermacapo alla testa del paziente. Viene fissato con un sistema in Velcro® ed è fornito di cinturini per bloccare la fronte ed il mento.



Art. 628

GREEN Fermacapo universale

Articolo essenziale per l'immobilizzazione del capo, si adatta con facilità alla tavola spinale. È realizzato con materiale espanso a cellule chiuse e ricoperto con sistema vinilico esclusivo.

Accessori



Dettaglio del montaggio del fermacapo. Retro.



Dettaglio del montaggio del fermacapo. Fronte.

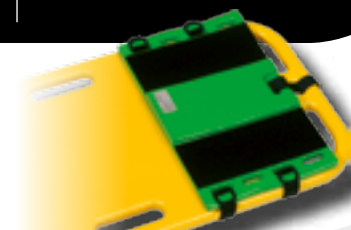

DUCK

TAVOLE SPINALI PEDIATRICHE

Art. 9024 Arancio

Art. 9022 Gialla

Art. 9026 Blu



Art. 9022 | Art. 9024 | Art. 9026

DUCK

Tavola spinale pediatrica gialla, arancio e blu

Progettata per l'immobilizzazione ed il trasporto di bambini con **altezza sino a 120 cm**, è stata realizzata con materiale plastico ad alta resistenza e studiata prestando attenzione alle problematiche che si incontrano durante gli interventi quotidiani: sono state infatti create 4 asole per il fissaggio veloce e totale del fermacapo e 2 incavi nella parte d'appoggio, per chi blocca la base nel modo tradizionale, che permettono ai cinturini a strappo di non rompersi durante l'utilizzo e l'alloggiamento in ambulanza.

È dotata di 10 maniglie per il trasporto.

Permette la diagnostica preliminare con raggi X e può essere fornita in 3 diverse colorazioni, gialla arancio e blu.

Non viene fornita di serie con cinture.

Art.	Colore	Lunghezza	Larghezza	Spessore	Peso	Portata
9022	■	125 cm	41 cm	5 cm	3,7 kg	100 kg
9024	■					
9026	■					

 Area testa ribassata



Art. 692

SPIDER BABY



Cinture di immobilizzazione per spinale pediatrica

Sistema di cinture che permette di immobilizzare completamente il paziente pediatrico sulla tavola "DUCK". Grazie alle cinture trasversali scorrevoli ed ai bloccaggi a strappo può essere adattato facilmente a tutti i pazienti.

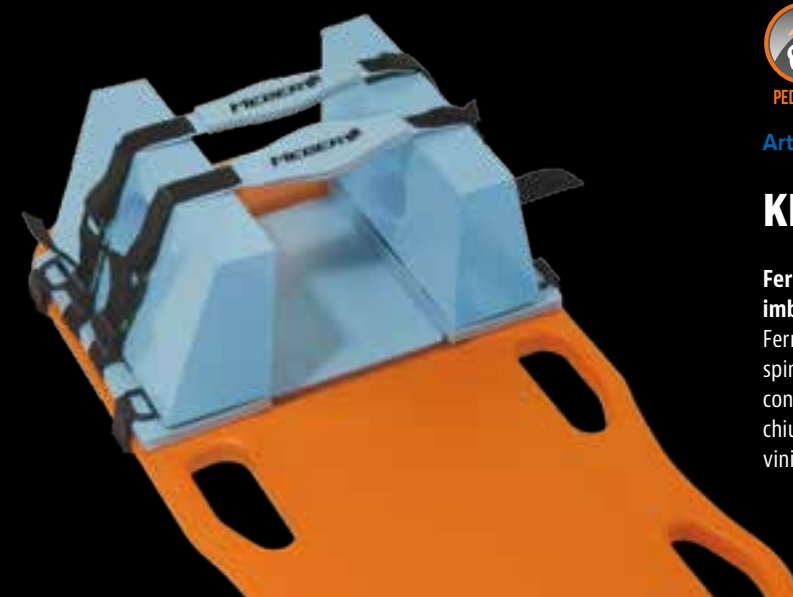

Art. 627

KIDS

Fermacapo pediatrico imbottito

Fermacapo imbottito per tavola spinale pediatrica, realizzato con materiale espanso a cellule chiuse e ricoperto con sistema vinilico esclusivo.

Accessori



IMMOBILIZZAZIONE

MeBer Catalogo Generale 2017

FERMACAPO



Art. 629

JELLY Fermacapo standard arancio per tavola spinale

Adattabile a tutti i modelli di tavole spinali, realizzato con cellule di materiale espanso e ricoperto con sistema vinilico.

Art. 625

XEROS Fermacapo universale adattabile

È realizzato con materiale espanso a cellule chiuse e ricoperto con un materiale vinilico non assorbente ed inattaccabile da batteri. La particolarità di questo strumento sta nella lamina in alluminio interna che permette di modellare il fermacapo alla testa del paziente. Viene fissato con un sistema in Velcro® ed è fornito di cinturini per bloccare la fronte ed il mento.



Art. 628

GREEN Fermacapo universale

Articolo essenziale per l'immobilizzazione del capo, si adatta con facilità alla tavola spinale. È realizzato con materiale espanso a cellule chiuse e ricoperto con sistema vinilico esclusivo.

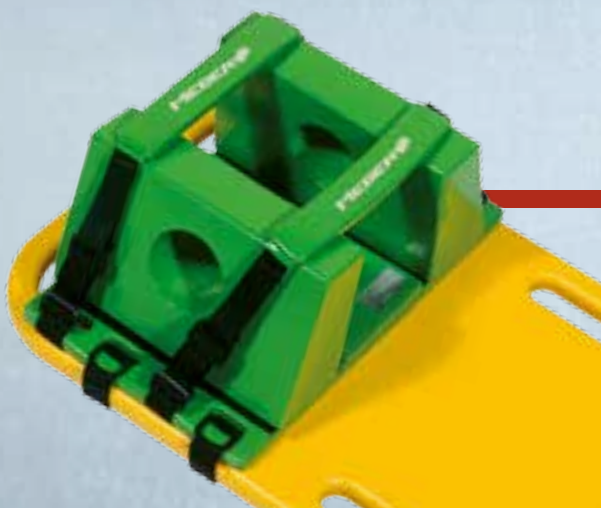

Art. 627

KIDS Fermacapo pediatrico imbottito

Fermacapo imbottito per tavola spinale pediatrica, realizzato con materiale espanso a cellule chiuse e ricoperto con sistema vinilico esclusivo.



Art. 621

X-DOUBLE

Fermacapo adattabile blu e arancio per barella Ergon



TRAUMA

NEW
PRODUCT



X-DOUBLE è un fermacapo divisibile e modellabile realizzato in due pezzi, che si può fissare con gli appositi cinturini sui profili della barella. Questo sistema permette di posizionare il fermacapo e dividere la barella per poter sollevare e trasportare il paziente. È realizzato in materiale espanso a cellule chiuse con una lamina di alluminio interno e verniciato con un prodotto non assorbente ed inattaccabile dai batteri. Sviluppato per essere utilizzato anche in presenza di casco auto/motociclistico.



Art. 9150



TRAUMA

X-LOCK

Fermacapo ergonomico per barella Ergon

Fermacapo dal design innovativo, costituito da un unico elemento, con cinghia di fissaggio integrata, permette in pochi secondi il fissaggio del capo direttamente alla barella. Realizzato con poliesteri accoppiati e poliuretani espansi (PE-HD) a BI- densità.



Art. 670-001

Fermacapo in nastro arancio/nero per sedia scendiscala Extra



TRAUMA

Art. 623



TRAUMA

DOUBLE PLUS

Fermacapo adattabile per barella a cucchiaio

DOUBLE PLUS è il primo fermacapo divisibile e modellabile realizzato in due pezzi che si può fissare con gli appositi cinturini sui profili della barella. Questo sistema permette infatti di posizionare il fermacapo e dividere la barella a cucchiaio per poter raccogliere e trasportare il paziente. È realizzato con materiale espanso a cellule chiuse con una lamina di alluminio interno e verniciato con un prodotto non assorbente ed inattaccabile da batteri.



Art. 624



TRAUMA

DOUBLE

Fermacapo per barella a cucchiaio

Questo fermacapo ha le stesse caratteristiche di divisibilità ed applicazione sulle barelle a cucchiaio del DOUBLE PLUS. Si differenzia nel sistema di immobilizzazione del capo in quanto, anziché avere la parte modellabile, è fornito con i tradizionali blocchi rigidi laterali. Dotato di cinturini di fissaggio a strappo imbottiti, è realizzato con materiale espanso a cellule chiuse e verniciato con un prodotto non assorbente ed inattaccabile da batteri.

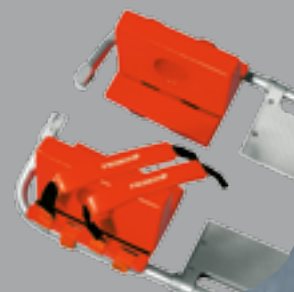

TAVOLE SPINALI

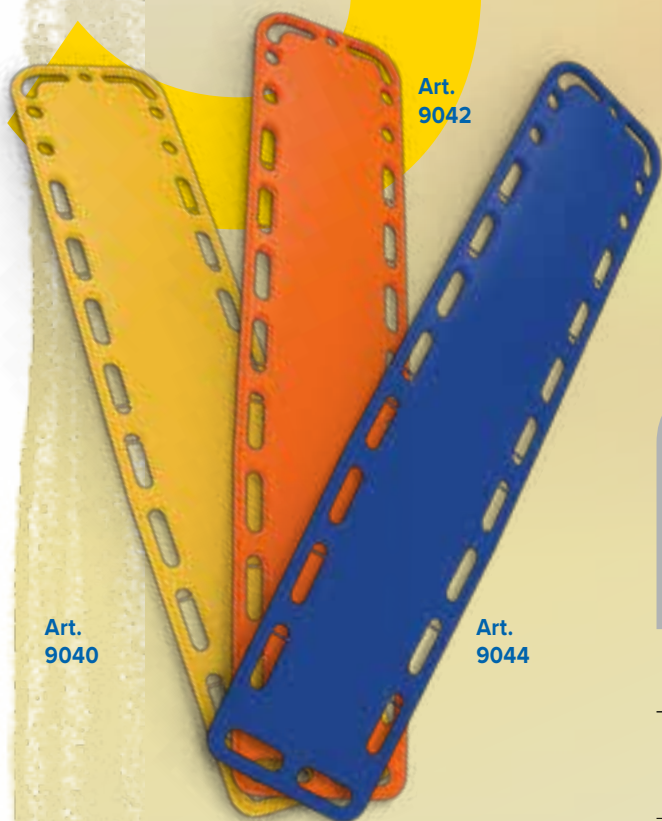

Art. 9040

Art. 9042

Art. 9044

Art. 9040 | Art. 9042 | Art. 9044

GALAXY-P

Tavola spinale gialla, arancio e blu con pins

Tavole spinali con le stesse caratteristiche delle "Galaxy" Art. 9010, 9012 e 9015, dotate di 10 PINS in plastica utili per fissaggio rapido di sistemi di trattenuta con moschettoni. **Fornita con 3 cinture (Art.605/MEB).**

Accessori



Art. 572

Cintura blu
2 pz. con
moschettoni.

Art.	Colore	Lunghezza	Larghezza	Spessore	Peso	Portata
9040		183 cm	41 cm	5 cm	5,8 kg	150 kg
9042						
9044						

Art. 9280

SINCTOCK

Dispositivo di immobilizzazione in materiale composito

Tavola spinale leggera e compatta, composta da 5 pezzi tenuti uniti da 4 cinghie di trazione dotate di maniglia per il trasporto. La possibilità di essere smontata rapidamente in 5 parti ne riduce notevolmente l'ingombro e consente lo stivaggio nella specifica custodia, acquistabile come accessorio. La superficie della tavola presenta inoltre due fasce in Velcro® per l'ancoraggio del tradizionale sistema fermacapo. Un kit composto da cuscino fermacapo, cinture per il trasporto e cinture per l'immobilizzazione del corpo è disponibile come accessorio. **Testato in accordo con le Direttive Europee 93/42 e 2007/47.**

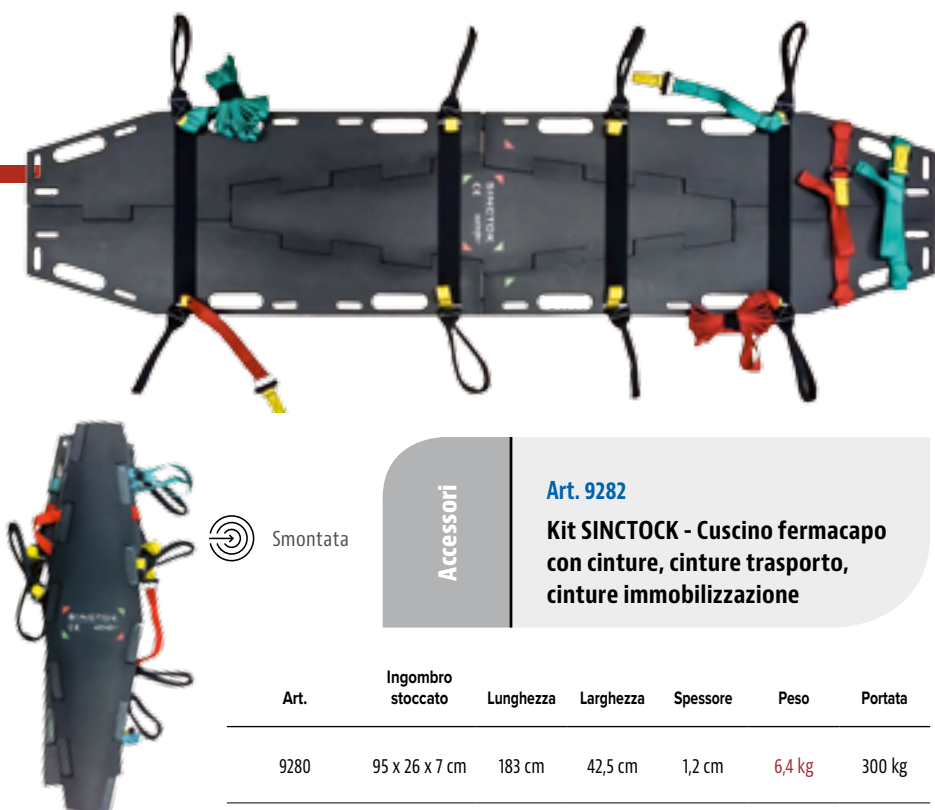

Smontata

Accessori

Art. 9282

Kit SINCTOCK - Cuscino fermacapo con cinture, cinture trasporto, cinture immobilizzazione

Art.	Ingombro stoccato	Lunghezza	Larghezza	Spessore	Peso	Portata
9280	95 x 26 x 7 cm	183 cm	42,5 cm	1,2 cm	6,4 kg	300 kg

Art. 9306 STILA

Tavola spinale certificata in materiale composito

Stila è una tavola spinale in materiale composito ultra-sottile, che permette agli operatori di collocare facilmente e con pochi movimenti la tavola sotto al paziente traumatizzato, mantenendo inalterato l'allineamento neutro del rachide del paziente. Stila è ideale per consentire interventi in spazi ridotti e per facilitare le manovre di estricazione.

Art.	Lunghezza	Larghezza	Spessore	Spessore utile	Peso	Portata
9306	186 cm	44 cm	12 mm	6 mm	5 kg	200 kg

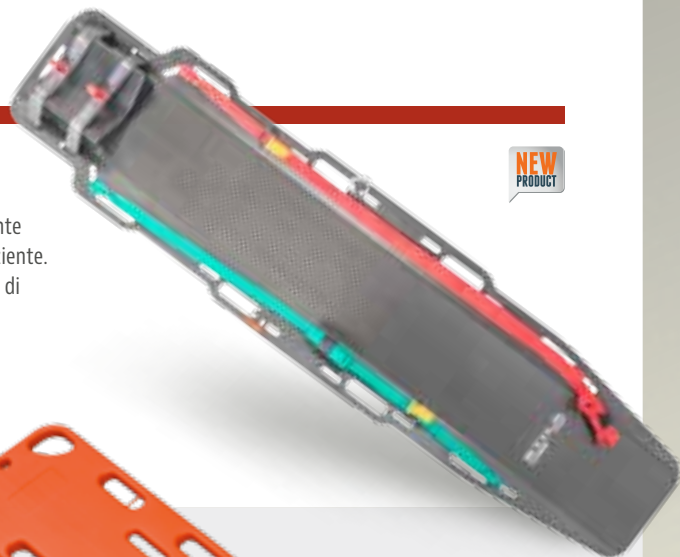

NEW PRODUCT

Art. 9050 NILIX

Tavola spinale arancio basic con pins

Tavola spinale basica in materiale plastico ad alta densità, dotata di 8 PINS. Non viene fornita di serie con cinture.

Art.	Lunghezza	Larghezza	Spessore	Peso	Portata
9050	183 cm	40 cm	5 cm	7,5 kg	150 kg



Art. 9286

PNEUSPINE

Dispositivo gonfiabile per immobilizzazione

Supporto spinale gonfiabile tramite bombola di azoto monouso o pompa manuale. Dotato di valvola di sovrappressione di sicurezza, quando gonfiato si irrigidisce assumendo la conformazione di una tavola spinale. Sgonfio può essere posizionato facilmente sotto il corpo del paziente prima di essere gonfiato oppure può essere velocemente arrotolato per il trasporto. Costituito da un doppio strato di Hypalon®, è robusto, dall'elevato comfort rispetto ad una tavola spinale tradizionale e può galleggiare senza supporti in qualsiasi configurazione. **Testato in accordo con le Direttive Europee 93/42 e 2007/47.** Pneuspine è venduto completo di: cinture per l'immobilizzazione, cinture fermacapo, pompa manuale con connettori e custodia a sacco per il trasporto dell'intero kit. Per il sollevamento e il trasporto del paziente durante operazioni in corda o con elicottero sono disponibili come accessori a parte una custodia verricellabile, un ragno per la verticalizzazione e una vela anti-rotazione.

Art.	Portata	Peso	Lunghezza	Larghezza	Dimensione arrotolata	Spessore	Pressione max.
9286	150 kg	7,5 kg	186 cm	44,5 cm	20 x 50 cm	10 cm	0,7 bar



Accessori

Art. 9296 Custodia verricellabile senza sistema integrato di cinture

Art. 9294 Custodia verricellabile con sistema integrato di cinture per la verticalizzazione del paziente

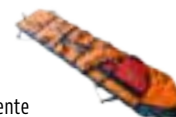

Art. 9298 Custodia con 4 spallacci per il trasporto a spalla del paziente

Art. 9300 Sistema di cinture orizzontale/verticale completo di moschettoni

Art. 9302 Sistema di frenata antirotazione per custodia per "PNEUSPINE" per il recupero in elicottero

Art. 9288 Kit bombola azoto monouso per gonfiaggio "PNEUSPINE" (1 LT) completa di accessori e riduttore



Art. 9290 Pacchetto di nr. 12 bombole azoto monouso



Art. 9292 Bombola azoto ricaricabile (1 LT) con set connettori



MATERASSI A DEPRESSIONE



TRAUMA



Art. 894-001

Valvola di aspirazione per materassi a depressione "SNAKE", "FLAKE" e steccobende "HALLEY"



Particolare della valvola



Art. 890-001

Custodia per materasso a depressione

Dimensioni: cm 93x63x18

Art. 894

SNAKE

Materasso a depressione a camere indipendenti

Materasso a depressione con 14 camere indipendenti per una perfetta e veloce immobilizzazione. Estrema leggerezza e robustezza, 8 maniglie ergonomiche, cinture di sicurezza e una perfetta avvolgibilità del paziente conferiscono al materasso "Snake" dotazioni uniche. Utilizzabile da - 30°C a + 70°C. La tenuta della depressione per lungo tempo senza alcuna flessione e la **certificazione UNI EN 1865**, secondo gli standard di sicurezza armonizzati europei, completano le caratteristiche di questo dispositivo. **Peso 8 kg - Dim. cm 210x100.**



TRAUMA

Art. 895

SNAKE PLUS

Materasso a depressione a camere indipendenti con fermacapo integrato

Materasso con fermacapo integrato per una veloce immobilizzazione del capo, in poliuretano con trattamento ritardante alla fiamma, **conforme alla normativa europea UNI EN 1865**, con **14 camere indipendenti** per una perfetta e sicura immobilizzazione. Utilizzabile da - 30°C a + 70°C. Estrema leggerezza e robustezza, 8 maniglie ergonomiche, rinforzate ed imbottite, cinture di sicurezza e una perfetta avvolgibilità del paziente conferiscono al materasso prestazioni uniche. Compatibilità per esami RX, CT e MRI. **Peso 8,3 kg - Dim. cm 210x100.**



Accessori

Art. 888

Pompa di aspirazione in alluminio

Pompa di aspirazione per materassi realizzata in alluminio con supporto per il piede per facilitare l'aspirazione.



Art. 896/DF

Pompa di aspirazione in abs

Pompa di aspirazione in ABS per materassi, usata per aspirare o gonfiare. Completa di raccordi.



Particolare fermacapo

MATERASSI A DEPRESSIONE



Art. 894-001

Valvola di aspirazione per materassi a depressione "SNAKE", "FLAKE" e steccobende "HALLEY"



Particolare della valvola



Art. 9100-001

Custodia per materasso a depressione pediatrico

Dimensioni: cm 72 x 16 x 52



TRAUMA



PEDIATRIC

Art. 9100

BUNNY

Materasso pediatrico a depressione a camere indipendenti

Materasso in poliuretano con trattamento ritardante alla fiamma, **conforme alla normativa europea UNI EN 1865**, con 14 camere indipendenti per una perfetta e sicura immobilizzazione. Utilizzabile da -30°C a +70°C. Estrema leggerezza e robustezza, 4 maniglie ergonomiche, rinforzate ed imbottite, cinture di sicurezza e una perfetta avvolgibilità del paziente conferiscono al materasso "Bunny" prestazioni uniche. Compatibilità per esami RX, CT e MRI. **Peso 3 kg - Dim. cm 120x70.**



Art. 9102

BUNNY PLUS

Materasso pediatrico a depressione a camere indipendenti con fermacapo integrato

Materasso con fermacapo integrato per una veloce immobilizzazione del capo, in poliuretano con trattamento ritardante alla fiamma, **conforme alla normativa europea UNI EN 1865**, con 14 camere indipendenti per una perfetta e sicura immobilizzazione. Utilizzabile da - 30°C a + 70°C. Estrema leggerezza e robustezza, 4 maniglie ergonomiche, rinforzate ed imbottite, cinture di sicurezza e una perfetta avvolgibilità del paziente conferiscono al materasso "Bunny Plus" prestazioni uniche. Compatibilità per esami RX, CT e MRI. **Peso 3,5 kg - Dim. cm 120X70.**



Accessori

Art. 888

Pompa di aspirazione in alluminio

Pompa di aspirazione per materassi realizzata in alluminio con supporto per il piede per facilitare l'aspirazione.



Art. 896/DF

Pompa di aspirazione in abs

Pompa di aspirazione in ABS per materassi, usata per aspirare o gonfiare. Completa di raccordi.



Particolare fermacapo

MATERASSI A DEPRESSIONE



Retro



Particolare piedini antiscivolo



Art. 894/SNOW

SNAKE SNOW

Materasso a depressione a camere indipendenti con dispositivi antiscivolo per neve

Materasso a depressione con 14 camere indipendenti per una perfetta e veloce immobilizzazione. **Completo di dispositivo antiscivolo per soccorso su neve e ghiaccio.** Estrema leggerezza e robustezza, 8 maniglie ergonomiche, cinture di sicurezza e una perfetta avvolgibilità del paziente conferiscono al materasso "Snake" dotazioni uniche. Utilizzabile da -30°C a +70°C. La tenuta della depressione per lungo tempo senza alcuna flessione, **la certificazione UNI EN 1865**, secondo gli standard di sicurezza armonizzati europei, completano le caratteristiche di questo dispositivo. **Dimensioni: cm 210x100 Peso: 8,9 kg**



Accessori

Art. 888

Pompa di aspirazione in alluminio

Pompa di aspirazione per materassi realizzata in alluminio con supporto per il piede per facilitare l'aspirazione.



Art. 896/DF

Pompa di aspirazione in abs

Pompa di aspirazione in ABS per materassi, usata per aspirare o gonfiare. Completa di raccordi.



TRAUMA



ALPINE



Art. 891

FLAKE

Materasso a depressione a camere indipendenti

Materasso a depressione con 3 camere indipendenti per una perfetta e veloce immobilizzazione. Estrema leggerezza e robustezza, 8 maniglie, cinture di sicurezza e una perfetta avvolgibilità del paziente conferiscono al materasso dotazioni uniche. Tenuta della depressione per lungo tempo senza alcuna flessione. **Peso 6,7 kg - Dim. cm 200x90.**



Accessori

Art. 888

Pompa di aspirazione in alluminio

Pompa di aspirazione per materassi realizzata in alluminio con supporto per il piede per facilitare l'aspirazione.



Art. 896/DF

Pompa di aspirazione in abs

Pompa di aspirazione in ABS per materassi, usata per aspirare o gonfiare. Completa di raccordi.



Art. 894-001

Valvola di aspirazione per materassi a depressione "SNAKE", "FLAKE" e steccobende "HALLEY"



Particolare della valvola



BABY FIX

SISTEMA DI FISSAGGIO PEDIATRICO CON
MATERASSO A DEPRESSIONE

Art. 9130

MEBER BABY FIX

Sistema di fissaggio con cinture per trasporto bambini in ambulanza

MeBer Baby Fix è un dispositivo di trasporto pediatrico universale, adattabile a qualsiasi modello di barella, tramite 6 cinghie di ancoraggio. Idoneo per neonati e bambini **fino a 130 cm e 35 kg**, consente un trasporto sicuro grazie al sistema di trattenuta a 5 punti. **Certificato UNI EN 1789**.
Lunghezza: 74 cm Larghezza testa: 39 cm Larghezza piedi: 20 cm



PEDIATRICO



Art. 9128

MEBER VACUUM BABY FIX

Materassino a depressione per sistema di fissaggio con cinture per trasporto bambini in ambulanza

MeBer Vacuum Baby Fix è un materassino a depressione utilizzabile abbinato all'Art 9130. Estrema leggerezza e robustezza, cinture di sicurezza e una perfetta avvolgibilità del paziente conferiscono al materasso 9128 dotazioni uniche. **Certificato UNI EN 1789**, radiotrasparente, amagnetico.
Dimensioni: 79 x 45 cm



TRAUMA



PEDIATRICO

Esclusiva
MeBer



Accessori



PEDIATRICO

Art. 12034

**Custodia rossa per BABY FIX e
VACUUM BABY FIX**

STECCOBENDE



Art. 430
Set steccobende
rigide con custodia



TRAUMA



Art. 425
Steccobenda rigida lunga
per arti inferiori adulto



Art. 427
Steccobenda rigida corta per arti
superiori adulto o inferiori pediatrico



PEDIATRIC

ARCOS

Art. 425 Steccobenda rigida lunga per arti inferiori adulto

Art. 427 Steccobenda rigida corta per arti superiori adulto o inferiori pediatrico

Art. 430 Set steccobende rigide con custodia

Steccobende rigide realizzate in PVC ignifugo e completamente impermeabile, consentono la corretta immobilizzazione degli arti. Le steccobende sono radiotrasparenti. Dotate di 4 chiusure a Velcro® a lunghezza differenziata, permettono all'operatore di applicare il presidio con facilità e sicurezza; appositamente sagomate per allacciare saldamente e agevolmente la caviglia e la parte alta della gamba, sono complete di supporto piede integrato.

Disponibili in due misure:

Braccio adulto / gamba pediatrico: lunghezza 52 cm – base d'appoggio 9 cm

Gamba adulto: lunghezza 74 cm – base d'appoggio 13 cm

STECCOBENDE



TRAUMA



Accessori

Art. 889
Pompa in alluminio piccola



Art. 894-001
Valvola di aspirazione per materassi a depressione "SNAKE", "FLAKE" e steccobende "HALLEY"

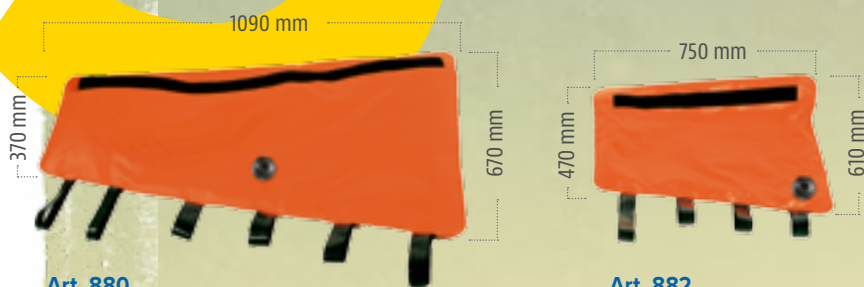

Art. 880

Art. 882



Art. 884

Art. 886



HALLEY

- Art. 880** Steccobenda per gamba
- Art. 882** Steccobenda per braccio
- Art. 884** Steccobenda per avambraccio
- Art. 886** Set 3 steccobende con custodia e pompa

Realizzate con materiali di assoluta affidabilità che permettono di immobilizzare perfettamente gli arti inferiori e superiori aspirando l'aria interna, sono dotate di valvola di aspirazione posta all'esterno per non causare disturbo al paziente. È possibile ordinare le steccobende sfuse, oppure il set composto da steccobenda a depressione per braccio, gamba, avambraccio, pompa piccola per il vuoto e sacca in nylon. Tutte le steccobende sono radiotrasparenti.

Art. 9160

Steccobenda a depressione per gamba con 16 camere indipendenti

Per una perfetta e veloce immobilizzazione. Dotata di valvola interna completa di raccordi. **Conforme alla normativa europea UNI EN 1865. Compatibilità per esami RX, CT e MRI.**



TRAUMA

Art. 9162

Steccobenda a depressione per braccio con 14 camere indipendenti

Per una perfetta e veloce immobilizzazione. Dotata di valvola interna completa di raccordi. **Conforme alla normativa europea UNI EN 1865. Compatibilità per esami RX, CT e MRI.**



TRAUMA





Art. 728



Art. 726



Art. 732

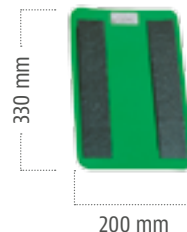

Art. 724



TRAUMA

PLASTER

Art. 728 Steccobenda per gamba

Art. 726 Steccobenda per braccio

Art. 724 Steccobenda per mano

Art. 732 Set 3 steccobende

Le steccobende PLASTER sono prodotte con materiale E.V.A. espanso a cellule chiuse e contengono una lamina in alluminio di 0,5 mm grazie alla quale sono facilmente modellabili agli arti fratturati a seconda delle esigenze. Una volta adattate le steccobende vengono fissate utilizzando le apposite cinture a strappo. Di facile pulizia ed inattaccabili dai batteri.

TRACTION SPLINT

Art. 9140 Set traction splint adulto e bambino con custodia

Set per la trazione femorale completo di custodia composto da due immobilizzatori, adulto e pediatrico.



TRAUMA



Art. 9142 Traction splint adulto con custodia

Il dispositivo provvede a mantenere una corretta trazione allineata ed a ridurre sensibilmente il dolore, prevenendo ulteriori danni dovuti al trasporto.



TRAUMA



Art. 9144 Traction splint bambino con custodia

Il dispositivo provvede a mantenere una corretta trazione allineata ed a ridurre sensibilmente il dolore, prevenendo ulteriori danni dovuti al trasporto.



TRAUMA



PEDIATRIC



STECCOBENDE



Art. 417



320 mm

Art. 412



400 mm

Art. 410



Art. 415



Art. 407



Art. 405

560 mm

610 mm

600 mm

NEOFIX



TRAUMA

Art. 412 Steccobenda in neoprene per polso

Art. 410 Steccobenda in neoprene per avambraccio

Art. 415 Steccobenda in neoprene per caviglia/gomito

Art. 407 Steccobenda in neoprene per braccio

Art. 405 Steccobenda in neoprene per gamba

Art. 417 Set 5 steccobende in neoprene con custodia

Steccobende rigide flessibili realizzate in neoprene e complete di un'anima di alluminio che può essere modellata secondo le necessità che si presentano durante le operazioni di soccorso. L'anima di alluminio può essere rimossa per garantire una pratica sanificazione. Lo speciale prodotto usato per la realizzazione permette di mantenere la temperatura corporea costante, di adattare le steccobende ad ogni tipo di arto e di pulirle e disinfettarle con molta facilità. Sono disponibili 5 diverse misure: gamba, braccio, avambraccio, polso e caviglia/gomito.



TRAUMA

Art. 722

AIR SPLINT

Set 6 steccobende pneumatiche con custodia e pompa

Set di steccobende pneumatiche realizzate in materiale plastico comprendente: custodia, pompa, steccobende per mano/polso, braccio, avambraccio, piede e gamba corta, gamba lunga.



COLLARI CERVICALI

SOFT COLLAR

I collari cervicali SOFT COLLAR sono utilizzati in tutte le situazioni di emergenza in cui occorra rapidità e semplicità d'utilizzo. Realizzati in materiale E.V.A. espanso a cellule chiuse, sono ricoperti con un sistema vinilico esclusivo inattaccabile da muffe e microrganismi. Non assorbono liquidi e sono facili da pulire. Chiusura a strappo.



	Taglia	Pezzi per confezione	
Art. 734	Pediatrica	1	
Art. 736	XS	1	
Art. 738	S	1	
Art. 740	M	1	
Art. 742	L	1	
Art. 744	XL	1	
Art. 746	Set 3 misure	3	Con custodia
Art. 748	Set 6 misure	6	Con custodia

Art. 836



PATRIOT

Collare cervicale regolabile



Nuovo collare cervicale regolabile in 4 differenti altezze. Strumento ideale per chi vuole avere, con un unico articolo, diverse possibilità di immobilizzazione è stato sviluppato per un utilizzo nell'emergenza medica. È dotato di supporto per il mento preformato, clips di bloccaggio, pannello posteriore di ventilazione ed apertura tracheale allargata. Il collare cervicale PATRIOT è realizzato con polietilene ad alta densità ed imbottitura in materiale schiumato, il design piatto in un pezzo permette un efficiente posizionamento in spazi limitati. È radiotrasparente ai raggi X ed è facilmente lavabile e disinfettabile.

Art. 837



PATRIOT BABY

Collare cervicale regolabile pediatrico

Stesse caratteristiche tecniche del collare per adulti, il PATRIOT BABY è il nuovo collare cervicale pediatrico regolabile in 3 differenti altezze.



COLLARI CERVICALI



GEMINI Collare cervicale rigido 2 pz

Il collare cervicale GEMINI è uno strumento altamente professionale ed indispensabile per l'operatore del soccorso. Costituito da 2 pz, si posiziona nella parte anteriore e posteriore del collo, consentendo una perfetta immobilizzazione del rachide cervicale. Dotato di un foro centrale per l'effettuazione di una eventuale tracheotomia, è facile da applicare e regolare grazie alle chiusure a strappo. È realizzato in polietilene stampato colorato per contraddistinguere le varie misure con rivestimento in E.V.A. lavabile fissato con rivetti in plastica. Disponibile in 6 diverse misure.

	Taglia	Composizione	Pezzi per confezione	
Art. 9213	Set 3 misure	9204 + 9206 + 9208	3	Con custodia
Art. 9214	Set 4 misure	9204 + 9206 + 9208 + 9210	4	Con custodia
Art. 9216	Set 6 misure	9200 + 9202 + 9204 + 9206 + 9208 + 9210	6	Con custodia



ARTIS Collare cervicale rigido 1 pz

Collare cervicale rigido ad 1 pz realizzato in polietilene stampato colorato per contraddistinguere le varie misure e rivestimento interno in E.V.A. lavabile fissato con rivetti in plastica. Dotato di chiusure regolabili a strappo è provvisto di foro centrale per la tracheotomia. Disponibile in 6 diverse misure.

	Taglia	Composizione	Pezzi per confezione	
Art. 9233	Set 3 misure	9224 + 9226 + 9228	3	Con custodia
Art. 9234	Set 4 misure	9220 + 9224 + 9226 + 9228	4	Con custodia
Art. 9236	Set 6 misure	9220 + 9222 + 9224 + 9226 + 9228 + 9230	6	Con custodia



ANTARES Collare cervicale rigido 2 pz

Il collare cervicale ANTARES è uno strumento altamente professionale ed indispensabile per l'operatore del soccorso. Costituito da 2 pz, si posiziona nella parte anteriore e posteriore del collo, consentendo una perfetta immobilizzazione del rachide cervicale. Dotato di foro centrale per tracheotomia, è facile da applicare e regolare grazie alle chiusure a strappo realizzate in diversi colori per contraddistinguere le varie misure. È realizzato in polietilene trasparente e rivestimento interno in E.V.A. lavabile fissato con rivetti in plastica. Disponibile in 6 diverse misure.

	Taglia	Composizione	Pezzi per confezione	
Art. 853	Set 3 misure	844 + 846 + 848	3	Con custodia
Art. 854	Set 4 misure	842 + 844 + 846 + 848	4	Con custodia
Art. 856	Set 6 misure	840 + 842 + 844 + 846 + 848 + 850	6	Con custodia

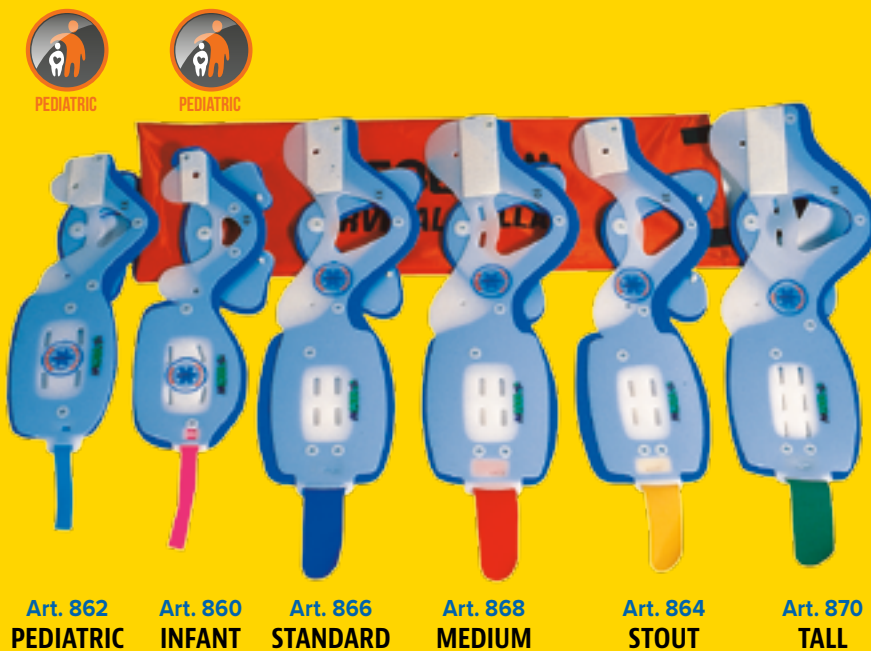

SIRIUS

Collare cervicale rigido 1 pz

Collare cervicale rigido ad 1 pz realizzato in polietilene trasparente e rivestimento interno in E.V.A. lavabile fissato con rivetti in plastica. Dotato di chiusure regolabili a strappo colorate per contraddistinguere le varie misure, è provvisto di foro centrale per la tracheotomia. Disponibile in 6 diverse misure.

	Taglia	Composizione	Pezzi per confezione	
Art. 873	Set 3 misure	864 + 866 + 868	3	Con custodia
Art. 874	Set 4 misure	862 + 864 + 866 + 868	4	Con custodia
Art. 876	Set 6 misure	860 + 862 + 864 + 866 + 868 + 870	6	Con custodia



ESTRICAZIONE



Art. 9270

N-E-X-T

Estricatore spinale in materiale composito completo di cuscino fermacapo e cinture

Dispositivo d'emergenza per l'immobilizzazione della colonna vertebrale che consente di effettuare in pochi secondi manovre di estricazione. Costruito in fibra di carbonio e resina epossidica, è leggero e garantisce una portata massima di 180 kg. Una cintura pelvica, una cintura toracica, un sistema fermacapo integrato e due fasce elastiche per l'immobilizzazione della fronte assicurano una rapida immobilizzazione in allineamento neutro del rachide del paziente. Questo dispositivo può essere utilizzato su tutti i pazienti dai 4 anni e, grazie alle ridotte dimensioni, si presta all'utilizzo come tavola spinale pediatrica. Può essere utilizzato per il recupero tramite verricello in combinazione con l'imbragatura di sollevamento TYRA AR (Art. 9272 - NEXT/TYRHAR) e come dispositivo di soccorso in acqua mediante l'apposito sistema gonfiabile FLOAT (Art. 9276 - NEXT FLOAT). **Conforme alle Direttive Europee 93/42 e 2007/47.**

	Lunghezza	Larghezza	Spessore	Peso	Portata
Art. 9270	87 cm	24 cm	6 mm	1,6 kg	180 kg



TRAUMA



PEDIATRIC



Accessori



Art. 9274

TYRA AR

Sistema di salvataggio a triangolo con accessori per NEXT, sollevamento tramite moschettone.



Art. 9276

NEXT FLOAT

Estricatore spinale con sistema di galleggiamento completo di cuscino fermacapo e cinture (FLOAT è venduto solo in abbinamento a NEXT).



Art. 899

MED Immobilizzatore spinale

L'immobilizzatore spinale MED è ideale per l'immobilizzazione e l'estrazione di un paziente bloccato in situazioni di difficile emergenza quali ad esempio gli incidenti stradali. Grazie alla sua forma e alla sua struttura avvolgente, permette di bloccare in senso verticale ed orizzontale la testa e la colonna vertebrale per limitare al minimo tutti i traumi che possono derivare da uno spostamento non corretto del paziente. È dotato di fibbie e cinture colorate per un facile uso, di un cuscinetto imbottito e due cinturini a strappo per la fronte ed il mento. È completo di custodia per il trasporto.



TRAUMA



TRAUMA

Art. 9124/B Immobilizzatore spinale standard colore blu

Presidio essenziale per immobilizzare ed estrarre un paziente in tutta sicurezza. È prodotto in nylon e vinile. Completo di cuscino imbottito, 2 cinturini e borsa da trasporto.



TRAUMA PEDIATRIC

Art. 9120

MED PED

Immobilizzatore spinale pediatrico

DIAGNOSTICA



La gamma diagnostica comprende sia i dispositivi più tradizionali come fonendoscopi e sfigmomanometri che monitor multiparametrici e pulsossimetri, oltre ai defibrillatori semiautomatici TecnoHeart e PowerHeart. Oltre l'evidente importanza per la valutazione dei parametri del paziente o, nel caso dei defibrillatori, del ruolo salvavita che possono avere, i prodotti della linea diagnostica sono un'importante interfaccia con i pazienti attraverso la quale il paziente percepisce la professionalità degli operatori.

CA



Scopri la gamma di prodotti per la diagnostica sul sito MeBer

Inquadra con il tuo tablet o smart-phone per andare alla pagina dedicata sul sito. Potrebbe richiedere un'applicazione gratuita non installata di default.

Oppure digitate: <http://www.meber.it/prodotti/barelle-e-carrelli-autocaricanti.aspx>

SFIGMOMANOMETRI



Art. 8006

Sfigmomanometro aneroido

Scala 0-300 mm Hg. Zero flottante. Manometro in lega leggera. Tolleranza +/-3 mm Hg. Completo di bracciale adulto in cotone con chiusura Velcro® e anello in metallo. Fornito in custodia con cerniera.

Art. 8008

Sfigmomanometro aneroido palmare

Manometro Ø 60 mm con corpo in ABS antiurto ESCLUSIVO, scala 0-300 mm Hg. Zero flottante. tolleranza +/- 3 mm Hg. Completo di bracciale adulto in cotone con chiusura Velcro® e anello in metallo, monopalla corrugata per una migliore presa in lattice e valvola di sfiato cromata. Fornito in custodia con cerniera.



Art. 8012

Sfigmomanometro aneroido palmare plus rosso

Ø 48 mm. Sfigmomanometro di precisione con anello protettivo e valvola di deflazione estremamente sensibile. Alluminio anodizzato.



Art. 8009

Sfigmomanometro aneroido palmare antiurto bambini

Scala 0-300 mm/Hg. Zero flottante. Manometro in lega leggera. Tolleranza +/- 3mm/Hg. Completo di bracciale pediatrico in cotone con chiusura Velcro® e anello in metallo. Fornito in custodia con cerniera.



SFIGMOMANOMETRI



MANOMETRO FISSATO SUL BRACCIALE

Art. 8014

Sfigmomanometro aneroide compatto

Il manometro costruito artigianalmente presenta ottime finiture, i componenti che lo costituiscono sono stati ottenuti da soluzioni avanzate. Il movimento tedesco è ottenuto secondo i più severi standard qualitativi. Il vetro in policarbonato, resiste all'alcool e alle sollecitazioni meccaniche. La valvola di scarico facilmente azionabile è molto sensibile. Il polmone è in gomma. Il bracciale in cotone è robusto e anallergico. Il manometro posizionato sul bracciale risulta essere più protetto da eventuali cadute e colpi accidentali. L'apparecchio risponde alle norme EN 1060-1/1060-2.



Art. 8004

Sfigmomanometro aneroide colorato con custodia

Scala 0-300 mm Hg. Zero flottante. Manometro in lega leggera. Tolleranza +/-3 mm Hg. Completo di bracciale adulto in cotone con chiusura Velcro® e anello in metallo, monopalla in lattice e valvola di sfiato cromata. Fornito in custodia con cerniera.

Art. 1740

Sfigmomanometro aneroide da parete rotondo girevole



Sfigmomanometro a quadrante rotondo, di facile lettura ideale per ambulanze o ambulatori medici. Girevole fino a 65° in entrambe le direzioni, cesto per bracciale spazioso per custodire gli accessori, tubo spiralato estensibile fino a 3 m, monopalla e valvola di sfiato cromata, grande quadrante diam. 147 mm, membrana in rame-berillio indurita speciale, bracciale calibrato Velcro® nylon e camera d'aria di latex a 2 tubi.



Art. 1740-001



Bracciale pediatrico per sfigmomanometro aneroide da parete Art. 1740.



Art. 8122
Manometro aneroide



Art. 8126
Rubinetto erogazione uscita



Art. 8124
Monopalla con valvola

Bracciali adulti

Art. 8140
1 tubo

Art. 8141
2 tubi

Art. 8147
per obesi
1 tubo

Bracciali bambini

Art. 8142
1 tubo

Art. 8143
2 tubi

Art. 8145
per obesi
1 tubo

DIAGNOSTICA

MeBer Catalogo Generale 2017

MISURATORE DI PRESSIONE AUTOMATICO

Art. 8543

Automatic Basic

misuratore di pressione automatico "AUTOMATIC BASIC" con bracciale adulti

Dispositivo medico semplice da usare, accurato e affidabile per la misurazione della pressione arteriosa al braccio. Dispositivo conforme alla direttiva sui prodotti medici 93/42/EEC, fornito di bracciali di differenti misure, in base alla circonferenza del braccio ed è, inoltre, possibile utilizzare i bracciali preformati «Easy», facili da indossare e confortevoli.

Dimensioni	135,5 x 82 x 57 mm
Peso	340 g
Temperatura di stoccaggio	-20/+55 °C - -4/+131 °F 15-95% umidità relativa max.
Temperatura di esercizio	10 - 40 °C / 50 - 104 °F 15-95% umidità relativa max.
Range di misurazione	20 - 280 mmHg - pressione arteriosa / 40 - 200 battiti al minuto - pulsazioni
Memorie	ultime 30 misurazioni
Alimentazione	4 x batterie da 1,5 Volt; tipo AA - Trasformatore DC 6V, 600 mA (optional)



Accessori



Art. 8536

Cavo alimentazione 220V per misuratore di pressione "AUTOMATIC BASIC"

Art. 8534-001

Bracciale pediatrico
TAGLIA S 17-22 cm



Art. 8534-002

Bracciale standard
TAGLIA M-L 22-42 cm

8534-003

Bracciale obesi
TAGLIA L-XL 32-52 cm



FONENDOSCOPI STETOFONOSCOPI

Art. 8030/B

Rappaport Stetofonoscopio blu



Stetofonoscopio professionale, grazie agli accessori in dotazione si possono identificare diversi tipi di auscultazione. È completo di tubo gemellare, testa in metallo, padiglioni ruotanti per le 2 funzioni, 3 campane di diverse misure, 2 olive morbide, 2 olive rigide e 2 membrane.

Art. 8020

Fonendoscopio piatto



Fonendoscopio piatto con testa diametro 46 mm. in alluminio stampato e tornito, ghiera filettata per il bloccaggio della membrana. Archetto in metallo cromato, lunghezza 150 mm. Tubo ad Y in gomma in un solo pezzo, diametro 5mm. con lunghezza 60 cm. Confezione in scatola di cartone singola. Disponibile in 3 diversi colori.

Art. 8025

Stetofonoscopio piatto

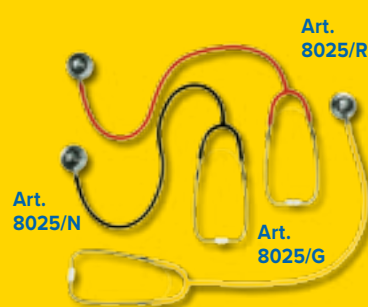

Stetofonoscopio con testa diametro 47/31mm. Testa in alluminio anodizzato, archetto in metallo cromato, tubo ad Y in gomma in un solo pezzo. Raccordo ruotante per le due funzioni. Disponibile in 3 diversi colori.

MD MONITOR MULTIPARAMETRICO

Art. 8288

MD

Monitor Multiparametrico

- LED indicatore stato batteria e alimentazione
- Tasto di accensione/spengimento
- LED allarme
- Richiamo forme d'onda
- Freeze
- STOP allarme sonoro
- Stampa
- Misurazione pressione/gonfiaggio
- Menù principale
- Navigazione nei menù



- ▶ Rilevamento in pazienti adulti, pediatrici e neonatali;
- ▶ Gestione dei controlli e dei comandi del monitor tramite tastiera frontale e manopola di spostamento e comando;
- ▶ Display a colori TFT 10,4" multicolore ad alta risoluzione per la visualizzazione contemporanea di massimo 8 tracce;
- ▶ Analisi delle aritmie con allarmi impostabili;
- ▶ Analisi del segmento ST con allarmi impostabili;
- ▶ Revisione di 40 secondi delle forme d'onda;
- ▶ Trend grafici e numerici con memorie di rilevazione ad intervalli regolari impostabili;
- ▶ Maniglia superiore pieghevole per trasporto;
- ▶ Dotato di allarmi audio/visivi di minima e massima regolabili su tutti i parametri rilevati;
- ▶ Funzionamento a rete e batterie integrate ricaricabili;
- ▶ Uscita di rete per collegamento a sistema centralizzato.

NON CONTACT-3

Art. 8379

Termometro frontale ad infrarossi

Termometro ad infrarossi per la misurazione veloce, precisa ed affidabile della temperatura corporea senza il contatto con la superficie di misurazione. Dispositivo semplice, intuitivo ed igienico, garantisce misurazioni stabili e libere da interferenze della temperatura. Può essere utilizzato anche per misurare differenti temperature superficiali di oggetti e liquidi (es. biberon). Dispositivo conforme alla direttiva sui prodotti medicali 93/42/EEC. In conformità alle normative per i prodotti ad uso medico si raccomanda, per uso professionale, un'ispezione ogni 2 anni.



Range di misurazione	Modalità corporea: 0-100,0 °C / 32-212,0 °F Modalità oggetti: 34,0-42,2 °C / 93,2-108,0 °F	Display	Display a Cristalli Liquidi (LCD) retroilluminato, 4 cifre più simboli
Temperatura di esercizio	Modalità corporea: 16-40,0 °C / 60,8-104,0 °F Modalità oggetti: 5-40,0 °C / 41-104,0 °F	Puntatore	Puntatore luminoso blu
Temperatura di stoccaggio	-20/+50 °C - -4/+122 °F 15-95% umidità relativa max.	Memorie	ultime 30 misurazioni
		Batteria	2 x 1,5 Volt batterie / batteries; tipo / type AAA
		Dimensioni	141,1 x 43,3 x 36,9 mm
		Peso	90 g (con batterie), 67 g (senza batterie)

TECHNOHEART PLUS AED

DEFIBRILLATORE SEMIAUTOMATICO

Art. 8440

Technoheart Plus AED

Defibrillatore semiautomatico

I defibrillatori AED oggi in commercio, sono prevalentemente semiautomatici, pertanto vengono pilotati da comandi vocali e l'attivazione di scariche avviene con comando manuale azionato dall'operatore. Un'azione semplice e guidata.

Istruzioni vocali guidate

Seguendo i messaggi di testo e le istruzioni vocali, chiunque è in grado di utilizzare questo dispositivo salvavita.



Dimensioni	240 x 294 x 95 mm
Peso	2,65 kg
Lunghezza elettrodi	180 cm
Livelli di energia	Adulto 185-200 J (± 5%) Pediatico 45-50 J (± 5%)
Durata batteria	200 scariche / 10 h monitoraggio
Batteria	LiMnO2(15V-4200mAh)



Technoheart Plus caratteristiche principali

- ▶ Batteria limno2 lunga durata: 5 anni, 200 scariche.
- ▶ Autotest componenti critiche: consentono il mantenimento efficiente della funzionalità dell'apparecchiatura
- ▶ Calcolo impedenza: verifica dell'integrità del contatto del AED con il paziente
- ▶ Software heart on: si usa per archiviare in modo organico i dati di utilizzo del AED oltre che consentire l'aggiornamento del firmware
- ▶ Elettrodi preconnessi: riducono le tempistiche di intervento
- ▶ Porta comunicazione IRDA: consente la comunicazione pc - defibrillatore
- ▶ Energia variabile: adulto (>25 kg) da 185 a 200 J - bambino (<25 kg) da 45 a 50 J.
- ▶ Technoheart Plus: tecnologia
- ▶ Tecnologia bifasica: sistema più evoluto di attivazione e di alimentazione delle scariche
- ▶ Efficacia primo shock: certificato al 100%
- ▶ Media shock per paziente: 2.3
- ▶ Tempo di defibrillazione efficace: 55 sec.

Accessori di serie



Art. 8448
Custodia



Art. 8444
Batteria



Art. 8446
Coppia elettrodi
adulti/bambini



TECHNOHEART TRAINER

DEFIBRILLATORE SEMIAUTOMATICO

Art. 8442

Technoheart Plus Trainer

Defibrillatore semiautomatico

Il sistema di addestramento DAE è un simulatore per l'insegnamento delle tecniche di soccorso di base e delle corrette procedure di defibrillazione ad addetti al primo soccorso che usino DAE TecnoHeart Plus.

Il sistema di addestramento DAE Trainer:

- ▶ simula l'erogazione di scariche elettriche a basso voltaggio, permettendo di operare in sicurezza
- ▶ contiene 10 scenari di addestramento preconfigurati che simulano episodi realistici di arresto cardiaco improvviso
- ▶ può essere utilizzato con il telecomando a infrarossi per modificare gli scenari durante la fase di addestramento, in modo da verificare la reazione dello studente, e anche per simulare immediatamente il ritmo defibrillabile o il ritmo non defibrillabile.

Il software per PC permette di configurare degli scenari personalizzati. Per collegare il dispositivo alla porta seriale del PC, è necessario un normale cavo seriale D-sub 1:1 a 9 poli.

Peso	1,9 kg
Dimensioni (LxAxP)	314 x 259 x 109 mm
Alimentazione	DC 10,8V / 2200mAh DV 15V / adattatore
Corrente statica	< 5uA
Corrente massima	< 500mA
Batteria	Batteria al litio ricaricabile a 3 celle

Accessori



Art. 1370/RB



Art. 1368/RB



Condizioni operative

- ▶ Funzionamento: da 0 a 43°C (da 32 a 109,4°F)
- ▶ Umidità relativa: dal 5 al 95% (senza condensa)
- ▶ Altitudine: Da 0 a 4,475 m

Condizioni di stoccaggio

- ▶ Conservazione: da -20 a 60°C (da -4 a 140°F)
- ▶ Umidità relativa: dal 5 al 95% (senza condensa)
- ▶ Altitudine: Da 0 a 12,192m

Telecomando

- ▶ Telecomando: DC 3V / Batterie a bottone
- ▶ Corrente statica: 5 <uA
- ▶ Corrente massima: < 10mA

Lista dei componenti

- ▶ N° 1 Telecomando
- ▶ N° 1 Elettrodi da addestramento per adulti (utilizzabili 100 volte)
- ▶ N° 1 Manuale dell'operatore
- ▶ N° 1 Custodia (in Nylon)
- ▶ N° 1 Adattatore DC
- ▶ N° 1 CD Software DAE Trainer (Opzionale)

VITALTEST

Art. 11200

VITAL TEST

Pulsossimetro palmare completo di sensore adulti



Vital Test è semplice e professionale, utilizzabile in terapia intensiva, reparti, studi medici, odontoiatri, emergenza, permette un monitoraggio immediato, preciso, non invasivo. Vital Test ha una forma piacevole ed ergonomica, facile da impugnare e trasportare. Permette di rilevare il valore di SpO₂, la frequenza cardiaca, la visualizzazione della forma d'onda e il valore trend degli ultimi 10 minuti di questi 2 parametri. L'alimentazione è con batteria ricaricabile.



CARDIO



Accessori



PEDIATRIC

Art. 11208

Sensore pediatrico per pulsossimetro Vital Test



Art. 11206

Sensore adulti per pulsossimetro Vital Test



Art. 11204

Supporto per pulsossimetro studiato per essere fissato a parete o stativo.



PULSIOSSIMETRI

Art. 8500

Nellcor™ PM10N

Sistema palmare Nellcor™ per il monitoraggio della SpO₂, PM10N



- ▶ Saturimetro palmare, leggero ed ergonomico per il monitoraggio continuo ed istantaneo della pulsossimetria.
- ▶ Visualizzazione in tempo reale dei valori di SpO₂ e FC, sistema per la gestione degli allarmi SatSeconds, curva pletismografica, barra pletismografica e dati trend tabulari.
- ▶ Possibilità di selezionare la modalità standard e modalità per uso domiciliare per l'utilizzo negli ospedali, durante il trasporto e al domicilio del paziente.
- ▶ Modalità studio del sonno, che consente al medico di oscurare il display LCD e disattivare gli allarmi per evitare di svegliare il paziente.
- ▶ Tecnologia Nellcor™ per l'elaborazione dei segnali di ultima generazione che garantisce misurazioni accurate anche in condizioni di monitoraggio difficili.
- ▶ Intervallo di precisione ampliato LoSat (60%-100% SpO₂) quando usato con i sensori adesivi Nellcor™ con tecnologia OxiMax™.
- ▶ Compatibile con l'intera gamma di sensori Nellcor™ specialistici, riutilizzabili e monouso, con tecnologia OxiMax™.
- ▶ Possibilità di memorizzare fino ad 80 ore di dati trend.
- ▶ Possibilità di esportare via cavo i trend su un personal computer esterno per successiva analisi e stampa dei dati



Accessori



NPB40-002
Sensore adulti



NPB40-003
Sensore pediatrico

NPB40-004
Cerotti adesivi pediatrici per sensore pediatrico N-65 (100 unità)

- Art. 8502/R Custodia protettiva rosa con moschettone
- Art. 8502/C Custodia protettiva celeste con moschettone
- Art. 8502/B Custodia protettiva blu con moschettone
- Art. 8502/V Custodia protettiva verde con moschettone
- Art. 8504 Borsa per il trasporto, inclusa tracolla regolabile

SatFinger II

Art. 8336
Pulsiossimetro a dito

- ▶ Facile e comodo nell'uso
- ▶ Pratico nel trasporto
- ▶ Certificato CE
- ▶ Ad uso professionale e domiciliare

Dimensioni (LxAxP)	32x37x58 mm
Peso	33g senza batterie
Formato display	OLED a 2 colori (Tecnologia che ha la capacità di emettere luce propria)
Misurazione SpO₂	tra 70% e 99%
Misurazione frequenza cardiaca	da 30 bPm a 235 bpm
Batterie incluse	



- Accensione
- Tono
- Modo display
- Regolazione luminosità



RIANIMAZIONE



La gamma di prodotti per rianimazione è composta di tutti i dispositivi necessari al ripristino o al supporto della funzionalità respiratoria di pazienti in cui è compromessa. Tra le novità più interessanti ci sono i laringoscopi con fibra ottica che completano una già ricca offerta che comprende maschere, palloni, cannule e tutto ciò che è connesso alla somministrazione dell'ossigeno.

ONE



Scopri la gamma
Rianimazione sul sito
MeBer

Inquadra con il tuo tablet o
smart-phone per andare alla
pagina dedicata sul sito.
Potrebbe richiedere
un'applicazione
gratuita non installata di
default.

Oppure digitate: [http://
www.meber.it/prodotti/
rianimazione.aspx](http://www.meber.it/prodotti/rianimazione.aspx)

LARINGOSCOPI A FIBRA OTTICA

MILLER

NEW PRODUCT

McINTOSH

NEW PRODUCT



PEDIATRIC



Art. 1689
Lama a fibra ottica n. 00

Art. 1690
Lama a fibra ottica n. 0

Art. 1691
Lama a fibra ottica n. 1

Art. 1692
Lama a fibra ottica n. 2

Art. 1693
Lama a fibra ottica n. 3

Art. 1696 Set laringoscopia 3 lame fibra ottica Miller

Art. 1697 Set laringoscopia 4 lame fibra ottica Miller



Art. 1675
Lama a fibra ottica n. 5

Art. 1674
Lama a fibra ottica n. 4

Art. 1673
Lama a fibra ottica n. 3

Art. 1672
Lama a fibra ottica n. 2

Art. 1671
Lama a fibra ottica n. 1

Art. 1670
Lama a fibra ottica n. 0



PEDIATRIC

Art. 1678 Set laringoscopia 3 lame fibra ottica McIntosh

Art. 1677 Set laringoscopia pediatrico 3 lame fibra ottica McIntosh

Art. 1679 Set laringoscopia 4 lame fibra ottica McIntosh

Accessori

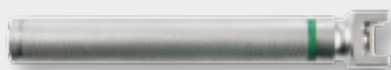

Art. 1682

NEW PRODUCT

Manico pediatrico per laringoscopia fibra ottica



PEDIATRIC



Art. 1683

NEW PRODUCT

Manico adulti per laringoscopia fibra ottica



Art. 1681

NEW PRODUCT

Lampadina alogena 2,5v per manico laringoscopia a fibra ottica

Art. 1620-001
Custodia per laringoscopia

Custodia per laringoscopi. Adatto per i kit da 3 e 4 lame e manico.



Custodia compresa nei SET



LARINGOSCOPI A LUCE CONVENZIONALE

MILLER

Laringoscopia Miller a luce convenzionale realizzato in acciaio inox, disponibile in set a tre o quattro lame compreso manico Art. 1650.



Art. 1634
Lama a luce
convenzionale n. 4



Art. 1633
Lama a luce
convenzionale n. 3



Art. 1632
Lama a luce
convenzionale n. 2



Art. 1631
Lama a luce
convenzionale n. 1



Art. 1630
Lama a luce
convenzionale n. 0

Art. 1638 Set laringoscopia 3 lame luce conv. Miller

Art. 1640 Set laringoscopia 4 lame luce conv. Miller

McINTOSH

Laringoscopia McIntosh a luce convenzionale realizzato in acciaio inox, disponibile in set a tre o quattro lame compreso manico Art. 1650.



Art. 1615
Lama a luce
convenzionale n. 5



Art. 1614
Lama a luce
convenzionale n. 4



Art. 1613
Lama a luce
convenzionale n. 3



Art. 1612
Lama a luce
convenzionale n. 2



Art. 1611
Lama a luce
convenzionale n. 1



Art. 1610
Lama a luce
convenzionale n. 0



Art. 1618 Set laringoscopia 3 lame luce conv. McIntosh

Art. 1619 Set laringoscopia pediatrico 3 lame luce conv. McIntosh

Art. 1620 Set laringoscopia 4 lame luce conv. McIntosh

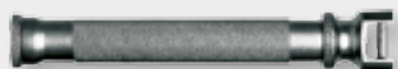

Art. 1645 Manico piccolo per lama



Art. 1650 Manico standard per lama



Art. 1655

Lampadina di
ricambio

Art. 1620-001
**Custodia per
laringoscopia**
Custodia per laringoscopi.
Adatto per i kit da 3 e 4
lame e manico.



Custodia
compresa nei SET



Accessori



KIT RIANIMAZIONE

RIASET

Art. 2000

Kit rianimatore in valigia

Rianimatore in set ABS con supporto, completo di bombola ossigeno l 0,5 ricaricabile, riduttore a taratura fissa, pallone rianimatore, maschera rianimazione (mis. 4), 3 cannule di Guedel (mis. 1-2-3), pinza tiralingua, apribocca, tubo atossico. Dimensioni: mm 400x260x130.



RIABOX

Art. 2100

Kit rianimatore in valigia

Rianimatore in set ABS con supporto, doppio caricamento, completo di bombola ossigeno l 0,5, riduttore con manometro ed erogatore, pallone rianimatore, 3 maschere (misure 3-4-5), 3 cannule di Guedel (misure 1-2-3), pinza tiralingua, apribocca, tubo atossico. Dimensioni: mm 445x320x150.



Art. 1080

Rescue Mask



Articolo indispensabile per tutti gli operatori del soccorso, evita il contatto bocca a bocca durante una rianimazione di emergenza. Realizzata con materiale trasparente, è composta da un morbido cuscinetto e da una valvola con membrana di non ritorno, il tutto contenuto in una comoda custodia in materiale plastico antiurto. La colorazione della custodia può subire variazioni.

Art. 1090

Apribocca elicoidale

Apribocca elicoidale realizzato in polietilene con manopola antiscivolo zigrinata per una presa sicura.



CANNULE E MASCHERE

Cannula di Guedel

Cannule di Guedel orofaringee fabbricate con materiale atossico, sterili e confezionate singolarmente. Sono disponibili 6 diverse misure identificabili con codici colore.

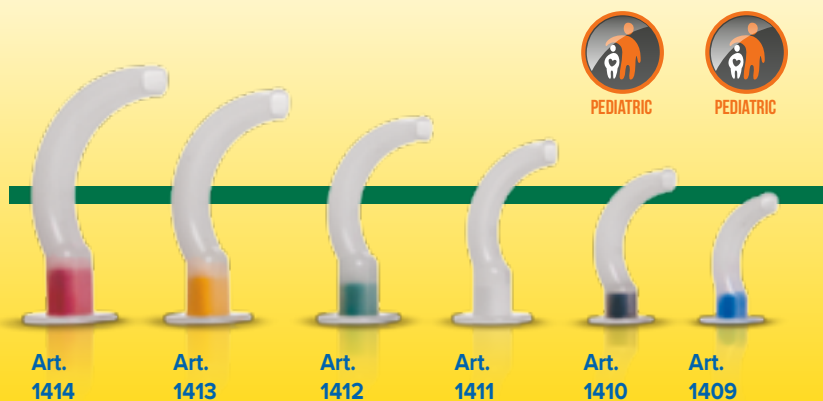

Codice articolo	Taglia
1409	00
1410	0
1411	1
1412	2
1413	3
1414	4
1415	Set



Maschera in silicone

Maschera per rianimazione e anestesia. Il bordo anatomico, realizzato in silicone, garantisce la massima aderenza al viso, mentre la conchiglia, realizzata in polisulfone trasparente, permette di monitorare il paziente durante l'applicazione. Connettore standard. **Sterilizzabile in autoclave, è disponibile in 6 diverse misure.**

Art.	Taglia
2400	0
2401	1
2402	2
2403	3
2404	4
2405	5



Maschera in gomma

Maschera per rianimazione e anestesia. Il bordo anatomico, realizzato in gomma, garantisce la massima aderenza al viso, mentre la conchiglia, realizzata in materiale trasparente, permette di monitorare il paziente durante l'applicazione. Connettore standard. **Disinfettabile a freddo è disponibile in 6 diverse misure.**

Art.	Taglia
2420	0
2421	1
2422	2
2423	3
2424	4
2425	5

PALLONI RIANIMATORI



Art. 1274
Adulti



Art. 1276
Bambini



Art. 1278
Neonati

NEW
PRODUCT



PEDIATRIC

Palloni rianimatori in silicone autoclavabili

Pallone rianimatore in silicone trasparente autoclavabile completo di valvola di sovrappressione con taratura a 60 mbar per adulti e 40 mbar per bambini e neonati, dotato di connessione alla bombola, raccordo per innesto reservoir e connessioni alle maschere.



Art. 1237-001
Valvola di raccordo

La valvola 1237-001 è un raccordo che permette di collegare il reservoir Art 1237 al pallone rianimatore 1274, 1278 e 1276.



Art. 1237
Reservoir ossigeno per palloni adulti/bambini



Art. 1230
Adulti



Art. 1235
Bambini



PEDIATRIC

Pallone rianimatore monouso per adulti con maschera monouso

Pallone rianimatore per adulti monouso completo di maschera oronasale monouso. Completo di valvola a membrana di non ritorno. Volume di ventilazione 1700 ml.

Pallone rianimatore monouso per bambini con maschera

Pallone rianimatore per bambini monouso non autoclavabile completo di maschera. Volume di ventilazione 500 ml.

Codice articolo	Volume	Autoclavabile	Valvola di sicurezza
1242	1800 cc	no	No
1244/V	400 cc	121°	Si
1248	400 cc	no	No
1260	1900 cc	121°	No



Accessori



Art. 12028 Custodia blu per pallone rianimatore e maschere

Misure: 22 x 30 x 12 cm (LxAxP).
Peso: 0,8 kg.



Art. 1056
Tubo prolunga per ossigeno f/f da m 2



Art. 1057
Occhiale per ossigenoterapia con chiusura a scorrere posteriore



Art. 1242
Pallone rianimatore adulti in gomma con valvola normale

Pallone rianimatore adulti disponibile in diverse versioni, grazie alla ricercata forma il pallone è facilmente utilizzabile. Interamente smontabile per ottemperare alle operazioni di pulizia e sterilizzazione.



Art. 1260
Pallone rianimatore adulti autoclavabile a doppia sacca

Pallone rianimatore doppia sacca adulti completo di valvola, completamente smontabile ed autoclavabile. Particolarmente adatto per uso ospedaliero e clinico. Volume: 1900 cc. Autoclavabile a 121°.



Pallone rianimatore bambini in gomma

Pallone rianimatore bambini disponibile in diverse versioni, grazie alla ricercata forma il pallone è facilmente utilizzabile. Interamente smontabile per ottemperare alle operazioni di pulizia e sterilizzazione. Volume: 400 cc.

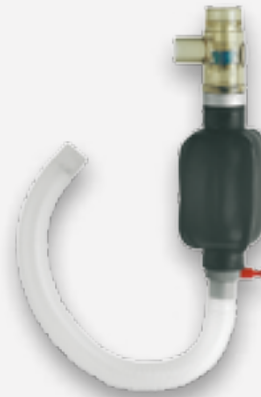

Art. 1270
Pallone rianimatore bambini autoclavabile a doppia sacca

Pallone rianimatore doppia sacca baby completo di valvola, completamente smontabile ed autoclavabile. Particolarmente adatto per uso ospedaliero e clinico. Volume: 400 cc. Autoclavabile a 121°.



Art. 1248
con valvola normale

Art. 1244/V
con valvola di sovrappressione



Art. 1053
Maschera adulti per aerosolterapia

Maschera morbida per aerosolterapia completa di ampolla e tubo di collegamento anti-schiacciamento.



Art. 1052
Maschera per ossigenoterapia adulti a concentrazione variabile sistema Venturi

Maschera morbida completa di kit raccordi colorati per variazione della concentrazione di ossigeno erogato e tubo di collegamento antischiacciamento.



Art. 1040
Maschera bambini per ossigenoterapia

ad alta concentrazione realizzata con materiale atossico, completa di elastico regolabile, clip stringinaso e tubo di collegamento antischiacciamento da cm 210.



Art. 1045
Maschera bambini per ossigenoterapia con pallone di raccolta

ad alta concentrazione realizzata con materiale atossico, con di pallone di raccolta, elastico regolabile, clip stringinaso e tubo di collegamento anti-schiacciamento da cm 210.



Art. 1050
Maschera adulti per ossigenoterapia ad alta concentrazione realizzata con materiale atossico, completa di elastico regolabile, clip stringinaso e tubo di collegamento antischiacciamento da cm 210.



Art. 1055
Maschera adulti per ossigenoterapia con pallone di raccolta

ad alta concentrazione realizzata con materiale atossico, completa di pallone di raccolta, elastico regolabile, clip stringinaso e tubo di collegamento anti-schiacciamento da cm 210.

BOMBOLE OSSIGENO

Bombola per ossigeno

Bombole per ossigenoterapia rispondenti alle norme della F.U., realizzate in acciaio, ricaricabili e munite di certificato di collaudo.



Art. 1465	Art. 1468	Art. 1470	Art. 1475	Art. 1478
Bombola da L 0,5 = 200 bar; 2,9 kg; 75 L gassosi; H 370 mm; Ø 60 mm	Bombola da L 2 = 200 bar; 4,1 kg; 300 L gassosi; H 400 mm; Ø 120 mm	Bombola da L 5 = 200 bar; 9,2 kg; 1.000 L gassosi; H 550 mm; Ø 140 mm	Bombola da L 7 = 200 bar; 10,8 kg; 1400 L gassosi; H 700 mm; Ø 140 mm	Bombola da L 10 = 200 bar; 13,25 kg; 2000 L gassosi; H 955 mm; Ø 137 mm

Accessori



Cappello per protezione valvola bombola



Art. 1463

Diam. 27-32



Art. 1462

L 5-7



Art. 1440
Bombola per ossigenoterapia da 2 L con gruppo riduttore e copertura



Art. 1441
Bombola per ossigenoterapia da 3 L con gruppo riduttore e copertura



Art. 1442
Bombola per ossigenoterapia da 5 L con gruppo riduttore e copertura

Bombole per ossigenoterapia rispondenti alle norme della F.U., realizzate in acciaio, ricaricabili e munite di certificato di collaudo.

Art.	Capacità	Altezza	Diametro
1440	2 L	43,5 cm	11 cm
1441	3 L	56,5 cm	11 cm
1442	5 L	62 cm	14 cm

RIDUTTORI



Art. 1450
Riduttore di pressione ¼ con portagomma

Riduttore di pressione a membrana completo di manometro con diaframmi, erogazione ossigeno 6 - 10 - 16 litri a richiesta. Valvola di sicurezza con taratura 7 bar. Ottimale per ossigenoterapia.



Art. 1452
Riduttore di pressione standard con dosatore

Riduttore di pressione a membrana con manometro e dosatore per regolare l'erogazione dell'ossigeno.



Art. 1452/C
Riduttore di pressione standard con dosatore e codolo corto

Riduttore di pressione a membrana con manometro e dosatore per regolare l'erogazione dell'ossigeno con codolo corto.



Art. 1460
Riduttore di pressione con flussimetro e umidificatore

Riduttore di pressione a membrana con manometro completo di flussimetro a rotometro 0 - 15 litri/min ed umidificatore in makrolon. Valvola di sicurezza con taratura 7 bar.



Art. 1455
Riduttore di pressione con flussimetro

Riduttore di pressione a membrana con manometro completo di flussimetro a rotometro 0 - 15 litri/min. con attacco portagomma. Valvola di sicurezza con taratura 7 bar.

AUSILI PRIMO SOCCORSO



Grazie alla propria attrezzatura un soccorritore può fare la differenza sul campo. Oltre ai dispositivi principali ci sono molti prodotti che rivestono un ruolo critico nelle operazioni di soccorso. Abbiamo selezionato decine di prodotti per consentire ad ogni struttura, ad ogni squadra e ad ogni operatore di lavorare al meglio in ogni teatro. Nel caso degli zaini da soccorso, ad esempio, abbiamo individuato numerose soluzioni adatte alle diverse specializzazioni che esistono nel nostro territorio.



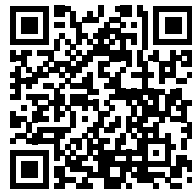

Scopri la gamma degli Ausili al primo soccorso sul sito MeBer

Inquadra con il tuo tablet o smart-phone per andare alla pagina dedicata sul sito. Potrebbe richiedere un'applicazione gratuita non installata di default.

Oppure digitate: <http://www.meber.it/prodotti/ausili-primo-soccorso.aspx>

ZAINI SOCCORSO



Art. 1379

FLORIDA

NEW
PRODUCT

Zaino Maxi di soccorso

Zaino medicale realizzato in nylon antistrappo di color arancione e doppio fondo nero rinforzato in skay. All'esterno presenta: ampie bande rifrangenti, spillacci rinforzati e robuste cerniere. All'interno sono state collocate 4 custodie colorate professionali e un innovativo portastrumenti multisezione arrotolabile di facile stivaggio. Le foto sono puramente indicative. I fondi rigidi sono tutti estraibili.

Completano lo zaino un'ampia tasca frontale e 3 maniglie rivestite in gomma antiscivolo per il trasporto a mano

Dimensioni 60x48x26 cm (HxLxP) Peso: 6 kg.



NEW PRODUCT

Art. 1377

EVEREST

Zaino di soccorso in cordura 1000 a tre vani separabili



Zaino soccorso a tre vani separati, costruito in materiale cordura 1000 con cuciture rinforzate, inserti neri e bande rifrangenti. Internamente presenta un kit di 6 custodie colorate mentre il fondo è realizzato in tyropol imbottito per dare robustezza al prodotto. Trasportabile grazie a comodi spallacci imbottiti.

Dimensioni: 45 x 60 x 26 cm (L x H x P). Dimensioni 3 parti separate:

- 1 Zaino principale **51 x 16 x 45 cm.**
- 2 Zainetto secondario amovibile con spallacci: **46 x 10 x 28 cm.**
- 3 Borsello superiore: **8 x 15 x 31 cm.**

Art. 1376

NEW PRODUCT

KILIMANGIARO Zaino di soccorso in cordura

Zaino soccorso costruito in materiale cordura 1000 con cuciture rinforzate e comodi spallacci imbottiti. All'interno è presente un kit di 5 custodie colorate, nelle quali alloggiare e organizzare gli strumenti necessari. Il fondo è realizzato in tyropol per dare robustezza al prodotto mentre sulla tasca anteriore una banda riflettente aumenta la visibilità dello zaino. Non sono presenti tasche laterali.

Dimensioni: 45 x 53 x 38 cm (L x H x P).



ZAINI SOCCORSO



Art. 1363

ARIZONA Zaino di soccorso

Zaino realizzato in nylon antistrappo color blu royal con doppie cuciture, ampie bande rifrangenti ad alta visibilità, spillacci rinforzati e robuste cerniere da 10 mm. Si compone di un ampio vano rigido (24x50) dotato di chiusura centrale tramite Velcro® per aperture rapide e di una robusta fascia interna in Velcro® che consente il fissaggio di due differenti custodie colorate e di tre borse di colori differenti con finestra trasparente a doppia cucitura. È composto inoltre da due ampi compartimenti laterali di colore rosso con apertura a doppia zip ed equipaggiati internamente con una tasca trasparente con cerniera e due comodi divisori rigidi regolabili. Completa lo zaino un'ampia tasca frontale portaoggetti che presenta internamente due fasce con elastici da un lato e una tasca trasparente con chiusura a zip dall'altro. Lo zaino ha un doppio fondo impermeabile rinforzato in PVC con 5 supporti di appoggio in materiale plastico che garantiscono un ottimo isolamento. **Dimensioni: 53 x 50 x 35 cm (LxHxP).**
Peso: 4 kg.



Art. 1343

RESCUEMED Zaino di soccorso

Realizzato in tessuto antistrappo di colore rosso, lo zaino RESCUEMED è l'ideale per gli operatori del soccorso grazie alla sua versatilità e robustezza. Ampie tasche anteriori agevolano la reperibilità del materiale d'uso più frequente mentre, all'interno, borsette colorate con e senza maniglia permettono un immediato riconoscimento degli strumenti necessari per l'intervento. Due strisce rifrangenti gialle completano le caratteristiche di questo zaino per soccorso.

Dimensioni:
32 x 52 x 32 cm.
(LxHxP).
Peso: 3,5 kg.





Art. 1354

115 Zaino rosso con tasche laterali e scomparti

Zaino realizzato in nylon antistrappo rosso, con doppie cuciture, bande rifrangenti, spallacci rinforzati e robuste cerniere da 10mm. È dotato di un ampio vano con apertura frontale, all'interno del quale sono presenti quattro tasche a rete per uno stivaggio razionale dei dispositivi e possibilità di fissaggio della bombola da 2 Litri. Le due ampie sezioni laterali apribili, contengono quattro borse di colori differenti, permettendo di identificare rapidamente i vari kit. Fondo impermeabile in PVC.

Dimensioni (LxHxP): 50x45x30 cm. Peso: 4 kg



Art. 1354-001

Custodia per Zaino rosso "115"

La custodia per Art. 1354, realizzata in PVC ignifugo, permette lo stivaggio e il trasporto dello zaino, preservandone l'integrità nel tempo.



ZAINI SOCCORSO



Art. 1362

AMBUMED Zaino di soccorso

Zaino modulare pratico, compatto e semplice, adatto a volontari e professionisti del soccorso. Esternamente è realizzato in nylon antistrappo blu con doppie cuciture, robuste cerniere da 10 mm, bande rifrangenti ad alta visibilità su tutti i lati, fondo in PVC a celle chiuse e supporti di appoggio in plastica. Internamente presenta una struttura protettiva rigida a guscio composta da materiale termoplastico e si compone di un ampio vano centrale con apertura frontale a doppia zip e 4 tasche laterali esterne. Il vano centrale è dotato di attacchi in Velcro® per il fissaggio di 4 custodie colorate, ciascuna con ampia finestra trasparente rinforzata da doppia cucitura, e di 2 borse professionali (diagnostica e medicazione) nelle quali alloggiare e organizzare gli strumenti necessari all'intervento. Completano lo zaino una tasca frontale con fasce interne porta oggetti, tre maniglie (una superiore e due laterali) rivestite in gomma antiscivolo per il trasporto a mano e due spallacci rinforzati con bande rifrangenti.

Dimensioni: 56 x 50 x 25 cm (LxHxP). Peso: 4,1 kg



Art. 1364

ALASKA Zaino di soccorso medicalizzato verde militare con sacche interne ed esterne completo di portafarmaci Pharma-Med

Zaino di soccorso derivato dal modello "Ambumed" (Art. 1362) da cui riprende la struttura protettiva rigida a guscio e l'organizzazione modulare che lo rende compatto e capiente allo stesso tempo. Realizzato in nylon antistrappo nero e verde militare, esternamente presenta due tasche laterali e una tasca anteriore maggiorate rispetto al modello 1362, doppie cuciture, robuste cerniere da 10 mm e bande rifrangenti ad alta visibilità su tutti i lati. Un doppio fondo rinforzato in PVC nero riveste i 4 lati fino ad un'altezza di 11 cm e, unitamente ai supporti di appoggio in plastica, garantisce la massima impermeabilità. Internamente, la tasca anteriore portafiale è provvista di doppio elastico mentre il vano centrale è dotato di attacchi in Velcro® per il fissaggio di 3 custodie rettangolari colorate, 2 borse professionali quadrate (diagnostica e medicazione) e 1 portafarmaci professionale "Pharma-Med" (Art. 1375), forniti di serie. Completano lo zaino tre maniglie (una superiore e due laterali) rivestite in gomma antiscivolo e due spallacci rinforzati con bande rifrangenti. **Dimensioni: 56 x 50 x 25 (LxHxP). Peso: 6,1 kg**





Art. 1358

RESCUE ADVANCE Zaino di soccorso

Zaino realizzato in nylon antistrappo blu con doppie cuciture, ampie bande rifrangenti ad alta visibilità, spillacci rinforzati e robuste cerniere da 10 mm. È dotato di un ampio vano con apertura frontale, all'interno del quale sono presenti 4 tasche laterali a rete e un supporto in Velcro® per il fissaggio di 3 custodie colorate e, come optional disponibile, anche una sacca porta-fiale a scomparti. Le due ampie sezioni laterali apribili contengono 4 borse di colori differenti per l'identificazione rapida dei vari kit in esse contenuti. Completano lo zaino un doppio fondo impermeabile in PVC e 9 supporti di appoggio in materiale plastico, che consentono un ottimo isolamento dalle superfici.

Dimensioni: 50 x 45 x 30 cm (LxHxP). Peso: 4,1 kg



Art. 1362-001/V

Art. 1362-001/G

Art. 1362-001/R

Art. 1362-001/B

Sacca quadrata interna verde, gialla, rossa e blu per zaini

Dimensioni: 23 x 23 x 10 cm (LxHxP).



Art. 1362-002/R

Art. 1362-002/G

Art. 1362-002/B

Art. 1362-002/A

Sacca rettangolare interna grigia, rossa, blu, arancio, per zaini. **Dimensioni: 30 x 15 x 10 cm (LxHxP).**

Accessori



BORSE PER EMERGENZA



Art. 1359/BG | 1359/RB

Borsa medica a tre scomparti

Borsa medica multifunzione: compatta, ma capiente, può essere utilizzata per contenere un kit di rianimazione, un kit pediatrico o un kit di primo soccorso. È composta da un ampio vano centrale, con apertura a doppia zip e strappo in Velcro®, e da 2 tasche laterali simmetriche, una posizionata sul lato anteriore e una sul lato posteriore. È realizzata in nylon antistrappo e ha un fondo semi-rigido in PVC a cellule chiuse con supporti di appoggio in plastica, a garanzia di un massimo isolamento anche nelle condizioni più impervie. È dotata di maniglia e tracolla con robusti ganci in metallo ed è disponibile nei colori blu/giallo e rosso/blu.

Dimensioni: 33 x 23 x 26 cm (LxHxP). Peso: 0,9 kg



Art. 1365

NEVADA Borsa da soccorso

Borsa realizzata in nylon color royal dotata di ampie bande rifrangenti ad alta visibilità, robuste cerniere a doppia zip, comoda tracolla con moschettone e anello in metallo e maniglie per il trasporto a mano. La borsa si compone di un vano centrale suddiviso internamente in tre ampi vani con divisori rigidi regolabili. Esternamente presenta un comparto frontale con tasca e divisori fissi, tre tasche laterali con cerniera e due compartimenti aperti per la collocazione di contenitori per liquidi di vario genere. Applicata alla tasca esterna laterale è presente una targhetta nominale personalizzabile. Il fondo è impermeabile in PVC con 5 supporti di appoggio in materiale plastico. La borsa è facilmente sfoderabile per una comoda pulizia e sanificazione interna.

Dimensioni: 50 x 25 x 28 cm (LxHxP). Peso: 1,5 kg



Art. 1345

Borsa per emergenza vuota

Borsa per emergenza realizzata in Nylon 840. Compatta ma capiente, grazie alle modularità interne permette l'organizzazione dello spazio in modo personalizzato al fine di ospitare in maniera ottimale quanto necessario per l'emergenza. È composta da 4 tasche, 2 laterali, una anteriore ed una posteriore totalmente identiche, predisposte ed organizzate con supporti ed elastici atte ad ospitare vario materiale sanitario. È inoltre completa di un'ulteriore borsetta amovibile con frontale trasparente che permette la visualizzazione del contenuto. Grazie alla sua costruzione, totalmente sfoderabile, permette la pulizia e la disinfezione interna. Trasportabile a mano, tracolla o a zaino.

Dimensioni: 45 x 33 x 34 cm (LxHxP).

Colore: rosso. Peso: 1,8 kg





Art. 1342

BABY BAG Borsa per emergenza vuota

Borsa per emergenza pediatrica realizzata in nylon con copertura impermeabile in PVC. È composta da tre compartimenti interni separati tra loro, una borsa removibile con frontale trasparente che permette la visualizzazione del contenuto. Ha inoltre 4 tasche esterne, due laterali e due frontali. È trasportabile a mano, tracolla o zaino.

Dimensioni: 45 x 30 x 30 cm (LxHxP).

Peso: 1,4 kg



Art. 1368/RB

Custodia per defibrillatore con tasca anteriore piccola

Custodia universale per defibrillatore pratica e funzionale. È dotata di apertura con cerniera a doppia zip, fondo impermeabile in PVC e supporti di appoggio posizionati sia sul fondo che sul lato posteriore, per garantire un'ottimale protezione e stabilità del dispositivo medico. Internamente è composta da un vano dotato di fasce in Velcro® per il fissaggio del dispositivo e da uno scomparto trasparente per l'alloggiamento delle piastre di riserva. Esternamente presenta una tasca frontale di servizio, una maniglia rivestita in gomma antiscivolo e una cintura a tracolla con ganci in metallo per un trasporto agevole e sicuro, sia a mano sia a spalla. È disponibile nei colori rosso e blu. **Dimensioni: cm 28x32x16. Peso: 0,9 kg**



Art. 1370/RB

Custodia per defibrillatore con tasca anteriore grande

Custodia universale per defibrillatore pratica e funzionale. È dotata di apertura con cerniera a doppia zip, fondo impermeabile in PVC e supporti di appoggio posizionati sia sul fondo che sul lato posteriore, per garantire un'ottimale protezione e stabilità del dispositivo medico. Internamente è composta da un vano dotato di fasce in Velcro® per il fissaggio del dispositivo e da uno scomparto trasparente per l'alloggiamento delle piastre di riserva. Esternamente si differenzia dal modello 1368/RB per la presenza, sul lato anteriore, di una tasca di servizio più spaziosa, che consente il trasporto di un intero kit di rianimazione. Completano l'articolo una maniglia rivestita in gomma antiscivolo e una cintura a tracolla con ganci in metallo per un trasporto agevole e sicuro, sia a mano sia a spalla. È disponibile nei colori rosso e blu. **Dimensioni: cm 28x32x20. Peso: 1 kg.**



MARSUPI & PORTAFIALE



Art. 1372/B | 1372/BG | 1372/R

Marsupio professionale blu, blu/giallo, rosso

Pratico marsupio professionale, studiato per volontari e professionisti del soccorso. È suddiviso in diversi scomparti interni adatti a contenere gli strumenti essenziali del primo soccorso. Il lato posteriore è realizzato in materiale rigido e, esternamente, presenta una tasca in retina per contenere i cartellini per triage. È disponibile in diversi colori (rosso, blu e giallo-blu) ed è dotato di bande rifrangenti per garantire la massima visibilità. **Dimensioni: 27 x 17 x 5 cm (LxHxP).**



Art. 11340

Marsupio multitasche mimetico

Art. 11342

Marsupio multitasche rosso e blu

Art. 11340 | Art. 11342

Marsupio multitasche

Pratico marsupio multitasche disponibile nella versione rosso e blu o mimetica. Indicato per i professionisti del soccorso e i volontari. Suddiviso in diversi scomparti esterni con una pratica tasca frontale e una piccola laterale.



Art. 1375

Portafarmaci professionale con scomparti "Pharma-Med"

Realizzato in nylon antistrappo, impermeabile e ignifugo, è dotato di robuste cerniere, una comoda maniglia rivestita in gomma e 4 piedini in materiale plastico per isolare il dispositivo dalla superficie di appoggio. Si compone di tre differenti sezioni. Il comparto **Liquidi e Polveri** è posizionato centralmente ed è suddiviso in 3 sezioni, equipaggiate con bande elastiche portafiale e intervallate da due membrane in poliuretano espanso a lenta memoria per proteggere le fiale dalla rottura. Il comparto **Freddi**, contrassegnato dalla Cordura di colore rosso, è equipaggiato con bande elastiche portafiale da un lato e sacchetti di gel riutilizzabile caldo/freddo dall'altro (fornita di serie con n.6 Mini Dispogel). Il comparto **Capsule** è composto da una tasca trasparente con cerniera e da un comparto trasparente ad alta visibilità con apertura in Velcro® per scatole o blister. Pharma-Med è dotato di una tasca esterna trasparente per la collocazione di una check list o di un datario di scadenze farmaci. **Dimensioni (LxAxP): 20 x 16 x 28 cm. Fiale contenute: min. 108 - max. 120. Peso: 1,1 Kg.**



Accessori



Art. 1375-001

Gel riutilizzabile caldo/freddo 5,5 x 12 cm per sacche portafarmaci. Fornita di serie con n.6 Mini Dispogel.



Art. 1350

Sacca portafiale con scomparti

Strumento indispensabile per protezione e stivaggio razionale di qualsiasi tipo di fiale. Realizzato in nylon è dotato di 2 scomparti, di cui uno diviso in tre sezioni ed uno diviso in due. All'interno sono presenti bande elastiche per contenere fino a 90 fiale e delle finestrelle trasparenti per inserire i cartellini di riconoscimento. **Dimensioni (LxHxP): 18 x 28 x 13 cm**

PORTASTRUMENTI



Art. 1356/B

Portastrumenti MeBer da cintura blu con nastro rifrangente

Pratico portastrumenti da attaccare alla cintura per avere sempre a portata di mano gli strumenti essenziali per il primo soccorso, dotato di 3 tasche e banda rifrangente.

Dimensioni (LxHxP): 18 x 13,5 x 2,5 cm

Art. 1355/A | 1355/B

Portastrumenti da cintura arancio/blu

Custodia portastrumenti da cintura realizzata in tessuto antistrappo di colore arancio o blu. Può contenere gli strumenti essenziali del primo intervento come lo sfigmomanometro, il fonendoscopio, la forbice taglia abiti, i guanti in lattice, ecc... **Dimensioni (LxHxP): 11 x 18 x 10 cm**



SET ATTREZZI & ASPIRATORE



Art. 1360

Set attrezzi per veicoli di emergenza

Set di pronto intervento per incidenti stradali, ideale per veicoli di soccorso. Nella comoda valigetta in nylon sono contenuti gli attrezzi necessari per il pronto intervento.

Dimensioni (LxHxP): 48 x 28 x 12 cm

Contenuto

1 ascia	1 cesoia tranciabulloni
1 piede di porco	1 cavo di traino
2 torce antivento	2 fumogeni
2 paia di guanti da lavoro	1 coperta antifiama

Art. 11064

Aspiratore manuale di secreti

Funzionale, sicuro, portatile e potente aspiratore di secreti, funzionante esclusivamente con la pressione della mano che permette di raggiungere una depressione sino a 450 mbar. Vaso di raccolta lavabile e disinfettabile da 250 ml. La forma a pistola permette di utilizzare una sola mano nell'aspirazione di emergenza.

Dimensioni: 20x6x19 cm. Peso 310 g



CORMOS

ASPIRATORE DI SECRETI PORTATILE

Art. 11010/FA

Con flacone autoclavabile



Art. 11010/LN

Con liner monouso



Art. 11014

Sonda rigida di aspirazione

Art. 11016

Custodia verde

CORMOS

Aspiratore di secreti portatile

Aspiratore medicale di secreti compatto e potente, indicato per i servizi d'emergenza. Funziona direttamente con i 12 Volt cc. del mezzo o con accumulatore interno con un'autonomia di oltre 45 minuti. Silenzioso e potente grazie al motore da 22 lt/min che assicura un'aspirazione regolabile, manometro di controllo posto sul frontale dell'aspiratore, superiore agli 800 mbar. Facilmente trasportabile grazie alle compatte dimensioni, alla maniglia anatomica e al peso di soli 4,6 Kg. Scatola realizzata in ABS/UL antiurto ad alta resistenza. Dimensioni: cm 34x11x24. Completo di cavo per il collegamento ai 12 Volt cc. del mezzo, borsa per il trasporto, staffa di ancoraggio a parete con tenuta a 10G come previsto dalla EN 1789 per l'utilizzo in ambulanza, flacone autoclavabile da 1.000 ml con valvola di sicurezza e filtro antibatterico che si inserisce direttamente sul coperchio del flacone. **Prodotto conforme a ISO 10079-1, IEC 60601-1 ed 3.0, omologazione e1 secondo Direttiva 72/245/CEE, UNI EN 1789, IEC 60601-1-11. Classificazione secondo DDM 93/42/CEE: IIb.**



Art. 11128/FA



Art. 11128/LN

Art. 11128/FA | Art. 11128/LN

Aspiratore fisso da incasso

- ▶ Aspiratore medicale di secreti per il montaggio fisso nei mezzi di soccorso.
- ▶ Flusso d'aspirazione massimo 30lt/min.
- ▶ Potenza d'aspirazione massima 800 mbar.
- ▶ Flacone autoclavabile da 1000 ml con cartuccia monouso (modello LN)
- ▶ Flacone autoclavabile da 1000 ml con valvola di troppo pieno e filtro di protezione inserito direttamente nel coperchio (modello FA)
- ▶ Cavo di collegamento ai 12 Volt del veicolo.
- ▶ Dimensione piastra: 9x8,5x6 profondità.
- ▶ In conformità a tutte le normative vigenti.



Accessori



Art. 11012

Vaso di raccolta autoclavabile



Art. 11024 (6 pz.)

Art. 11025 (12 pz.)

Art. 11026 (36 pz.)

Sacca monouso 1000 ml



Art. 11028

Vaso di raccolta secreti da ml 1000 autoclavabile per sacche monouso



Art. 11013

Filtro antibatterico



Art. 11015

Caricabatteria a 220V



Art. 11016

Custodia verde



Art. 11011

Supporto a parete con funzione caricabatterie (solo per CORMOS - 11010)

CORMOS PLUS

ASPIRATORE DI SECRETI PORTATILE



Art. 11022/FA

Art. 11022/FA

CORMOS PLUS FA

Aspiratore di secreti portatile con flacone autoclavabile completo

Art. 11022/LN

CORMOS PLUS LN

Aspiratore di secreti portatile con vaso e adattore per sacche monouso

Gli aspiratori di secreti della linea CORMOS PLUS sono dispositivi medicali semplici e compatti alimentati a batteria. Si differenziano dalla linea CORMOS per la maggior potenza erogata da un silenzioso motore a doppio pistone da oltre 30 litri/minuto. L'aspirazione è regolabile linearmente per mezzo di un manometro di controllo da 0 a 800 mbar. Viene fornito completo di: borsa per il trasporto, flacone da 1000 ml autoclavabile completo di valvola di sicurezza e filtro antibatterico integrato nel coperchio, tubo paziente con Jankauer, carica batteria universale da tensione di rete, cavo di collegamento alla spina accendisigari del veicolo e staffa di supporto per ancoraggio a parete con sistema di ricarica della batteria e tenuta a 10G.

Prodotto conforme a ISO 10079-1, IEC 60601-1 ed 3.0, omologazione e1 secondo Direttiva 72/245/CEE, UNI EN 1789, IEC 60601-1-11. Classificazione secondo DDM 93/42/CEE: IIb.



Art. 11022/LN



Accessori



Art. 11012

Vaso di raccolta autoclavabile



Art. 11024 (6 pz.)

Art. 11025 (12 pz.)

Art. 11026 (36 pz.)

Sacca monouso 1000 ml



Art. 11028

Vaso di raccolta secreti da ml 1000 autoclavabile per sacche monouso



Art. 11015

Caricabatteria a 220V



Art. 11016

Custodia verde

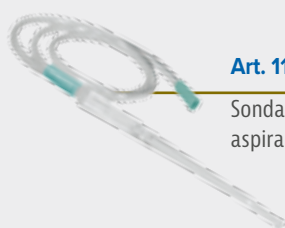

Art. 11014

Sonda rigida di aspirazione



Art. 11011

Supporto a parete con funzione caricabatterie (solo per CORMOS - 11022)

AUSILI

Art. 706



Art. 708

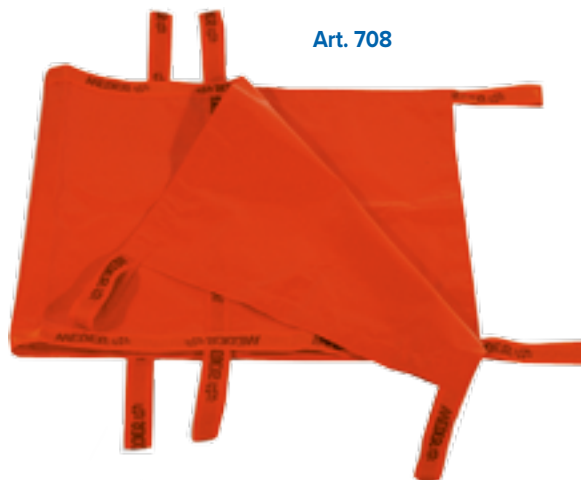

Art. 706 | Art. 708

Teli porta feriti con 6/8 maniglie

Teli portaferiti realizzati in nylon ignifugo, antistrappo ed impermeabile. Disponibili con 6 o 8 robuste maniglie cucite.

Dimensioni 192x75 cm. Portata 160 kg.

Art. 712



BARIATRIC

Telo portaferiti per obesi con 12 maniglie

In nylon ignifugo antistrappo e impermeabile, dotato di 12 maniglie rinforzate. **Portata 350 kg. Dimensioni: cm 274 x 150.**



Art. 1787

Portachiavi con maschera bocca a bocca

Maschera di sicurezza per la ventilazione bocca a bocca che permette di ventilare in assoluta sicurezza in quanto composto di un foglio trasparente e di una valvola di NON ritorno che evita che le esalazioni dei pazienti possano venire a contatto con il soccorritore. È fornita in una comoda custodia con portachiavi. Il colore è soggetto a modifiche in base alla disponibilità.



Art. 1950/N | Art. 1950/R | Art. 1950/G

Forbice di emergenza

Forbice di emergenza con manico in termoplastico e lama in acciaio per tagliare i vestiti. È disponibile in 3 diversi colori: nera (1950/N), gialla (1950/G) e rossa (1950/R). **Lunghezza cm 18.**



Art. 1982



Art. 1980



Art. 1982 | Art. 1980

Forbice di emergenza

Forbici di soccorso multiuso indispensabili per gli operatori dell'emergenza medica. Realizzate in acciaio inox e rivestite nell'impugnatura con materiale plastico, vengono utilizzate per rompere i vetri e per tagliare le cinture di sicurezza e gli abiti nel caso di intervento d'urgenza. Sono complete di supporto di fissaggio a parete.

Art. 1920

Busta caldo istantaneo in tnt

Busta di caldo istantaneo monouso disponibile solo con sacca in TNT.
Dimens. cm 14 x 18. Cartoni da 25 pz.



Art. 1915

Ghiaccio istantaneo spray

Ghiaccio istantaneo spray in bomboletta da 400 ml, ideale per contusioni e traumi.



Art. 1910 | Art. 1905

Busta ghiaccio istantaneo

Busta di ghiaccio istantaneo monouso con temperatura mantenuta per circa 30 minuti, disponibile con sacca in PVC (Art. 1910) o TNT (Art. 1905) che evita la condensa esterna.
Dimens. cm 14 x 18. Cartoni da 25 pz.



Art. 1910

Art. 1905

Art. 1960

Laccio emostatico regolabile

Laccio emostatico regolabile ad apertura rapida di facile applicazione. Indicato nel pronto soccorso, per borse e zaini.

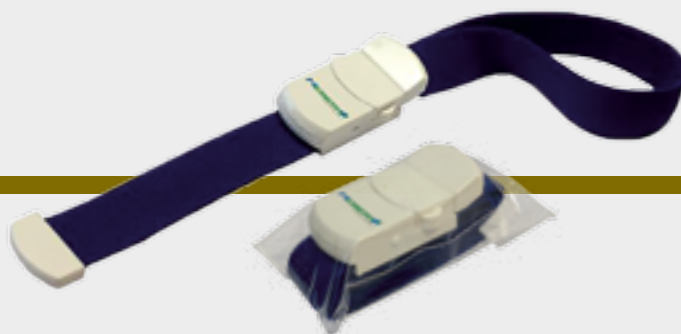

AUSILI



Art. 12026

Portaganti bianco per ambulanza a 3 scomparti

Pratica e sicura struttura in ABS per contenere 4 confezioni di guanti monouso. Dotata di dispositivo di bloccaggio di sicurezza contro aperture accidentali. La superficie liscia e gli angoli arrotondati la rendono estremamente sicura e facile da igienizzare. Può essere installata su qualsiasi tipo di ambulanza. **Altezza 410 mm, Larghezza 260 mm, Profondità 95 mm, Peso 1 kg.**



Art. 11360/B



Art. 11362/G



Art. 11360/R

Art. 11360/B | Art. 11360/R | Art. 11362/G

Casco protettivo per emergenza in ABS bianco, rosso o giallo

Sottogola anti-soffocamento a sgancio automatico tra i 15 dN e i 25 dN. Interno a ragno con imbottitura lavabile. Conforme alla norma CE EN 397.



Accessori



Art. 11372

Visiera trasparente

Art. 1776/R | Art. 1776/AZ

Coperta in pile

Coperta in poliestere di colore rosso e blu, cucita lungo tutto il perimetro e dotata di due bande catarifrangenti.

Dimensioni: cm 140x210.



Art. 1776/R

Art. 1776/AZ

Art. 1770

Coperta isotermaica

Articolo indispensabile per il primo soccorso. Da una parte dorata e dall'altra argentata protegge dal caldo e dal freddo. Confezionata in un sacchetto richiudibile.

Dimensioni: cm 160x210.



Art. 1385 | Art. 1388

Federa monouso in tnt per cuscini

Federa in T.N.T. monouso per cuscini. Disponibile nei colori verde (25 gr/mq - cm 50x70) e bianco (28 gr/mq - cm 50x80). Confezioni da 50 pz.



Art. 1385

Art. 1388

Art. 1380 | Art. 1382

Lenzuolo monouso in tnt per barella

Lenzuolo in T.N.T. monouso per barelle. Disponibile nei colori verde (25 gr/mq - cm 90x230) e bianco (28 gr/mq - cm 100x220). Confezioni da 50 pz.



Art. 1380

Art. 1382

AUSILI



Art. 11332

KORDA HOLSTER

Portastrumenti da cintura

Realizzato per le squadre di soccorso che hanno necessità di alloggiare all'interno la corda di sicurezza. Può essere utilizzato per contenere un numero adeguato di cateteri intravenosi ed il materiale necessario alla venipuntura in emergenza.



Art. 11330

STARHOLSTER

Portastrumenti da cintura

Dispositivo da cintura per l'alloggiamento di accessori professionali o personali. Tasca robusta ed estensibile, che permette l'alloggiamento di una radio portatile o di un cellulare. L'eventuale abbinamento con Leolster o Pratiko mini garantisce la possibilità di avere un'adeguata dotazione personale. Schiena rigida con dispositivo di fissaggio regolabile alla cintura.



Art. 11334

SCATOLEO FRIDGE

Portafarmaci refrigerato

Contenitore termico antiurto per fiale con gancio di sicurezza. Ideale per contenere farmaci sensibili alle temperature elevate come l'adrenalina. Ogni porta fiale può contenere fino ad un massimo di 25 fiale di diverse misure.



Art. 11336

PACK FRIDGE

Ricambio refrigerante per Scatoleo Fridge

Liquido refrigerabile per conservare i farmaci contenuti all'interno dello Scatoleo Fridge ad una corretta temperatura di mantenimento. Durata circa 4 ore in relazione alla temperatura ambientale. Fornito in due unità (4 bustine).

Art. 11306

CONTEN-GO

Borsa di soccorso da coscia



Borsa di soccorso fissabile alla coscia del soccorritore e pensata per un utilizzo in qualsiasi posizione, garantendo agilità e libertà di movimento. Dispone di cinturone ed è dotata di diverse tasche ed elastici di contenimento.



Art. 11310

SET VENA

Contentore per venipuntura



Contentore ideale per tutto il materiale per venipuntura. Resistente, versatile, capiente, facilmente trasportabile. Realizzato con materiali di alta qualità. Disponibile in due diverse dimensioni.



Art. 11314

LEOLSTER

Portastrumenti maxi da cintura



Portastrumenti maxi da cintura. Leolster è il contenitore ideale per tutto il materiale per il primo soccorso con ingombro ridotto che può essere fissato alla cintura.



AUSILI

Art. 11264 Cassetta di pronto soccorso mini mod. 388/3 All. 2

Per aziende o unità produttive con meno di tre lavoratori che non rientrano nel gruppo A. Indicata per piccole aziende commerciali, automezzi di servizio. Completa di supporto murale. **Dimensioni esterne: 250x190x90 mm. Peso completo: kg 1,40.**

- ▶ 1 Copia Decreto Min. 388 del 15.07.03
- ▶ 2 Paia guanti sterili
- ▶ 1 Flacone disinfettante 500 ml IODOPOVIDONE al 10% iodio PMC
- ▶ 1 Sacca soluzione fisiologica sterile 250 ml CE
- ▶ 1 Busta compressa garza sterile cm 18x40
- ▶ 3 Buste compressa garza sterile cm 10x10
- ▶ 1 Pinza sterile
- ▶ 1 Confezione di cotone idrofilo
- ▶ 1 PLASTOSAN 10 cerotti assortiti
- ▶ 1 Rocchetto cerotto adesivo m 5x2,5 cm
- ▶ 1 Benda di garza da m 3,5x10 cm
- ▶ 1 Paio forbici tagliabendaggi cm 14,5 DIN 58279
- ▶ 1 Laccio emostatico
- ▶ 1 ICE PACK ghiaccio istantaneo monouso
- ▶ 1 Sacchetto per rifiuti sanitari
- ▶ 1 Istruzioni MULTILINGUA pronto soccorso



Art. 11274

+ Pacco reintegro per Art. 11264

Art. 11260 Armadietto di pronto soccorso mod. DM 388/1 All.1

Per aziende del gruppo A e B e comunque con tre o più lavoratori. **Dimensioni esterne: 460x300x140 mm. Peso completo: kg 7,50.**

- ▶ 1 Copia Decreto Min. 388 del 15.07.03
- ▶ 5 Paia guanti sterili
- ▶ 1 Mascherina con visiera paraschizzi
- ▶ 3 Flaconi Soluzione fisiologica sterile 500 ml CE
- ▶ 2 Flaconi Disinfettante 500 ml IODOPOVIDONE al 10% iodio PMC
- ▶ 10 Buste compressa garza sterile cm 10x10
- ▶ 2 Buste compressa garza sterile cm 18x40
- ▶ 2 Teli sterili cm 40x60 DIN 13152-BR
- ▶ 2 Pinze sterili
- ▶ 1 Confezione di cotone idrofilo
- ▶ 1 Astuccio benda tubolare elastica
- ▶ 2 PLASTOSAN 10 cerotti assortiti
- ▶ 2 Rocchetti cerotto adesivo m 5x2,5 cm
- ▶ 1 Paio forbici tagliabendaggi cm 14,5 DIN 58279
- ▶ 3 Lacci emostatici
- ▶ 2 ICE PACK ghiaccio istantaneo monouso
- ▶ 2 Sacchetti per rifiuti sanitari
- ▶ 1 Termometro clinico CE con astuccio
- ▶ 1 Sfigmomanometro PERSONAL con fonendoscopio
- ▶ 1 Istruzioni MULTILINGUA pronto soccorso

Art. 11270

+
Pacco reintegro
per Art. 11260



Art. 11262 Cassetta abs di pronto soccorso mod. DM 388/2 All. 1

Per aziende del gruppo A e B e comunque con tre o più lavoratori. Completa di supporto murale. **Dimensioni esterne: 443x338x147 mm. Peso completo: kg 8,30.**

- ▶ 1 Copia Decreto Min. 388 del 15.07.03
- ▶ 5 Paia guanti sterili
- ▶ 1 Mascherina con visiera paraschizzi
- ▶ 3 Flaconi Soluzione fisiologica sterile 500 ml CE
- ▶ 2 Flaconi Disinfettante 500 ml IODOPOVIDONE al 10% iodio PMC
- ▶ 10 Buste compressa garza sterile cm 10x10
- ▶ 2 Buste compressa garza sterile cm 18x40
- ▶ 2 Teli sterili cm 40x60 DIN 13152-BR
- ▶ 1 Confezione di cotone idrofilo
- ▶ 1 Astuccio benda tubolare elastica
- ▶ 2 Rocchetti cerotto adesivo m 5x2,5 cm
- ▶ 2 PLASTOSAN 20 cerotti assortiti
- ▶ 1 Paio forbici tagliabendaggi cm 14,5 DIN 58279
- ▶ 2 ICE PACK ghiaccio istantaneo monouso
- ▶ 2 Sacchetti per rifiuti sanitari
- ▶ 1 Tampobenda sterile mm 80x100 DIN 13151 M
- ▶ 1 PINOCCHIO+VENTO kit completo
- ▶ 4 Benda m 3,5x10 cm orlata
- ▶ 1 Astuccio PIC 3 contenente:
 - ▶ 3 Sapone liquido
 - ▶ 3 Salviette disinfettanti
 - ▶ 2 Salviette ammoniaca
- ▶ 3 Lacci emostatici
- ▶ 2 Pinze sterili
- ▶ 1 Termometro clinico CE con astuccio
- ▶ 1 Sfigmomanometro PERSONAL con fonendoscopio
- ▶ 1 Coperta Isotermica oro/arg. Cm 160x210
- ▶ 1 Telo triangolare TNT cm 96x96x136
- ▶ 2 Preparato 3,5 g GEL PER USTIONI sterile
- ▶ 2 Benda elastica m 4x6 cm DIN 61634
- ▶ 1 Istruzioni MULTILINGUA pronto soccorso



Art. 11272

+
Pacco reintegro per Art. 11262

GUANTI MONOUSO



Art. 1930
Taglia S

Art. 1932
Taglia M

Art. 1934
Taglia L

Art. 1935
Taglia XL

Guanti monouso in lattice

Guanti in lattice naturale di ottima qualità per medicazione. Con e senza polvere, non sterili, ambidestri. Disponibili in 4 misure ed in scatole da 100 pezzi.

Senza polvere

Art. 1936
Taglia S

Art. 1937
Taglia M

Art. 1938
Taglia L

Art. 1939
Taglia XL



Art. 1940
Taglia S

Art. 1942
Taglia M

Art. 1944
Taglia L

Art. 1945
Taglia XL

Guanti monouso in nitrile

Guanto medicale monouso, non sterile, in nitrile, particolarmente adatto ai soggetti allergici alla gomma del lattice naturale e sensibili alle reazioni allergiche di tipo I (ipersensibilità immediata). Colore celeste, inodore, spessore uniforme ed esente da bolle, eccellente sensibilità tattile e destrezza, aumento del comfort anche durante operazioni prolungate. Forma anatomica, ambidestro, con polsino elastico rinforzato anti-arrotolamento, assenza di proteine del lattice e di residui chimici di lavorazione, privo di polvere lubrificante. Disponibile in 4 misure, scatole da 100 pezzi.



Art. 1925
Taglia S

Art. 1926
Taglia M

Art. 1927
Taglia L

Art. 1928
Taglia XL

Guanti monouso in lattice blu doppio spessore senza polvere

Guanto monouso in lattice di gomma naturale ad alto spessore e lunghezza maggiorata, senza polvere lubrificante, ad elevata biocompatibilità, microruvido, di qualità controllata e certificata. Sottoposto a processo di alogenazione. Caratteristiche di resistenza superiori a quelle di un normale guanto monouso. Disponibile in 4 misure, scatole da 50 pz.

STERILIZZAZIONE

Disinfezione

Vasche di disinfezione



Detersione

Pulitrice a ultrasuoni



Asciugatura

Dispositivo di asciugatura



Raccolta



VASCA MULTIFUNZIONE • AUTOMATIC MULTI-USE DE

Vasca multifunzione



Il ciclo di sterilizzazione

Il processo di sterilizzazione è un preciso insieme di procedure, che devono essere eseguite in modo scrupoloso ed attento. La non corretta applicazione delle procedure o la loro parziale adozione può inficiare l'intero processo e il risultato prefisso. La preparazione dei dispositivi medici comprende la pulizia, articolata in più fasi:

decontaminazione, detersione e risciacquo, seguita dalla asciugatura e dal confezionamento del carico.

MeBer è in grado di proporvi un programma sterilizzazione completo, professionale e sicuro.

Imbustamento

Termosigillatrice

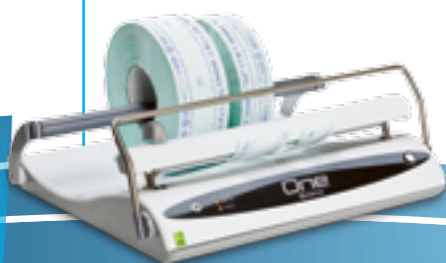

Tracciabilità

Sistema di tracciabilità



Sterilizzazione

Autoclave automatica per carichi di tipo "S"



Autoclave automatica per carichi di tipo "B"



Scopri la linea Sterilizzazione sul sito MeBer

Inquadra con il tuo tablet o smart-phone per andare alla pagina dedicata sul sito. Potrebbe richiedere un'applicazione gratuita non installata di default.

Oppure digitate:

<http://www.meber.it/prodotti/sterilizzazione.aspx>

SISTEMI DI FISSAGGIO



Scopri la gamma dei sistemi di fissaggio
sul sito MeBer

Inquadra con il tuo tablet o smart-phone per andare alla pagina
dedicata sul sito. Potrebbe richiedere un'applicazione gratuita
non installata di default.

Oppure digitate:

<http://www.meber.it/prodotti/sistemi-di-fissaggio.aspx>

SISTEMI DI FISSAGGIO PER SEDIE PORTANTINE

Art. 975

ERGOLIFT fixing system

Sistema di fissaggio per sedia Extra Ergolift

Dispositivo progettato per assicurare il fissaggio in ambulanza della sedia Extra Ergolift. Realizzato in acciaio inox, è resistente alla corrosione e facilmente sanificabile. L'innovativa configurazione monoblocco consente all'operatore di movimentare la sedia nelle fasi di bloccaggio e sbloccaggio in modo rapido e semplice. Il sistema di bloccaggio per la sedia Extra Ergolift è compatibile anche con la versione Extra tradizionale.

Dimensioni: 58 x 112 x 23 cm (LxAxP)

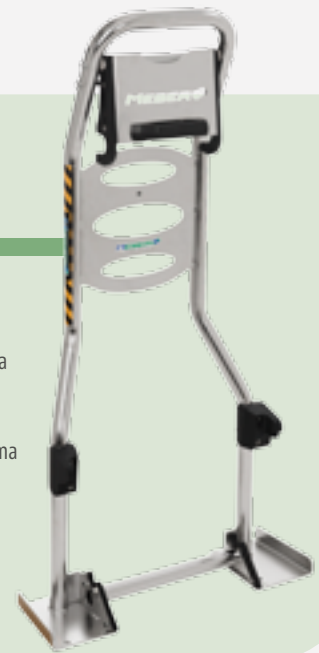

Art. 960

EXTRA fixing system

Sistema di fissaggio per sedia Extra

Dispositivo progettato per assicurare il fissaggio permanente in ambulanza della sedia Extra. Realizzato con materiali (inossidabili e termoplastici) resistenti alla corrosione e facilmente lavabili. Extra fixing system consente il fissaggio della serie Extra in modo semplice, rapido ed efficace. L'operatore può agevolmente movimentare la sedia nella fasi di bloccaggio e sbloccaggio, grazie all'innovativa ed esclusiva configurazione monoblocco. **Dispositivo certificato secondo gli standard armonizzati di sicurezza europei UNI EN 1789.**

Dimensioni: 23 x 42 x 20 cm (LxAxP)

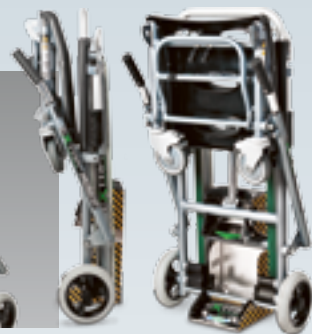

Art. 618 Sistema di fissaggio per sedia portantina

Supporto studiato per bloccare automaticamente le sedie portantine art. 650-653-654-655-658-659 all'interno dell'ambulanza. È composto da 2 pezzi. Realizzato in acciaio inossidabile. **Dispositivo certificato secondo gli standard armonizzati di sicurezza europei UNI EN 1789.**

• Disponibili anche separatamente



Article Code
618/INF



Article Code
618/SUP



Art. 620 Sistema di fissaggio sedie fisse imbottite

Sistema di fissaggio rapido studiato per bloccare le sedie imbottite art. 680-682-683 all'interno dell'ambulanza in qualsiasi posizione. Realizzato in acciaio inossidabile. **Dispositivo certificato secondo gli standard armonizzati di sicurezza europei UNI EN 1789.**

SISTEMI DI FISSAGGIO PER AUTOCARICANTI

Art. 956 PROOF

Sistema di fissaggio



Art.	Altezza	Larghezza	Lunghezza	Peso
955PROOF	13 cm	48 cm	177 cm	8,5 kg
956PROOF	13 cm	42 cm	175 cm	8,5 kg

Art. 955 PROOF

Sistema di fissaggio



Progettati per garantire la massima stabilità della barella a bordo del veicolo di soccorso, sono realizzati interamente in acciaio inox, per offrire maggiore durata e resistere alle corrosioni. Grazie alle loro strutture, di semplice installazione, assicurano l'assoluto trattenimento, in tutte le direzioni, della barella o del carrello, e del paziente trasportato. L'art. 955 Proof è idoneo per il fissaggio di tutte le nostre barelle autocaricanti 10G, mentre l'art. 956 Proof è idoneo per il fissaggio dei carrelli "Titanus".

Dispositivo certificato secondo gli standard armonizzati di sicurezza europei UNI EN 1789.



Accessori



Art. 955-001

Contropiastra anteriore per sistemi di fissaggio certificati 955 - 956 Proof



Art. 955-002

Contropiastra posteriore per sistemi di fissaggio certificati 955 - 956 Proof

SISTEMI DI FISSAGGIO PER BARELLE FISSE E BARELLE A CUCCHIAIO

Art. 959

Sistema di fissaggio a parete per barella a geometria variabile Ergon

Sistema di fissaggio a parete per barella Ergon, realizzato in materiale plastico. Garantisce un bloccaggio rapido e sicuro all'interno dell'ambulanza in posizione verticale. **Dispositivo certificato secondo gli standard armonizzati di sicurezza europei UNI EN 1789.**



Art. 614

Sistema di fissaggio orizzontale certificato per barella a cucchiaio

Supporti in alluminio dotati di ganci rapidi e sicuri per il bloccaggio al muro o all'interno dell'ambulanza della barella a cucchiaio in posizione orizzontale. **Dispositivo certificato secondo gli standard armonizzati di sicurezza europei UNI EN 1789.**



Art. 616/A

Sistemi di fissaggio verticali certificati per barella a cucchiaio



Art. 616

Sistemi di fissaggio verticali certificati per barella a cucchiaio

Supporti in alluminio dotati di ganci rapidi e sicuri per il bloccaggio al muro o all'interno dell'ambulanza della barella a cucchiaio in posizione verticale. Con l'art. 616/A è possibile bloccare la barella piegata in due. **Dispositivo certificato secondo gli standard armonizzati di sicurezza europei UNI EN 1789.**



Art. 963

Art. 963 - Sistema di fissaggio anteriore per barelle fisse Art. 1510 proof e 1515 proof

Larghezza max 18,5 cm
Lunghezza 9,5 cm
Altezza 5 cm



SISTEMI DI FISSAGGIO



Art. 962/A

Sistema di fissaggio corto EN 1789 per barella sedia autocaricante EVOX PROOF

Sistema di fissaggio per barella sedia autocaricante EVOX art. 7112 Proof costruito interamente in acciaio inox, per garantire resistenza alla corrosione ed elevata durata nel tempo. Grazie alla sua robusta struttura è in grado di resistere a sollecitazioni fino a 10G in tutte le direzioni, come previsto dalla norma EN 1789.



Art. 966

Sistema di fissaggio anteriore per carrello autocaricante

Sistema di bloccaggio da fissare sul piano dell'ambulanza che permette di convogliare in centro e bloccare il carrello autocaricante art. 7020 nella parte anteriore. Realizzato in acciaio inossidabile.

Art. 965

Sistema di fissaggio anteriore per barella autocaricante

Sistema di bloccaggio da fissare sul piano dell'ambulanza che permette di convogliare in centro e bloccare la barella autocaricante nella parte anteriore. Realizzato in acciaio inossidabile.

Art. 964 -

Gancio anteriore per barella art. 638 - 639 - 640



Art.

950/1

H. 188 mm



Art.

950/2

H. 160 mm



Art.

950/3

H. 148 mm



Art.

950/4

H. 129 mm



Sistema di fissaggio posteriore per autocaricante

Costruito in fusione d'acciaio inox, viene montato sul pianale dell'ambulanza per bloccare con sicurezza la barella autocaricante. È disponibile in 4 diverse altezze.



Art. 1720

Blocchetto mm 30 con leva per bloccaggio

Blocchetto in alluminio, altezza mm 30, con levetta di sicurezza girevole per bloccaggio articolati.



Art. 1722

Blocchetto mm 30 con leva e piastrina per bloccaggio

Blocchetto in alluminio, altezza mm 30, con levetta di sicurezza girevole e piastrina per il fissaggio alla parete.



Art. 1725

Blocchetto mm 73 con leva e piastrina per fissaggio

Blocchetto in alluminio, altezza mm 73, con levetta di sicurezza girevole e piastrina per il fissaggio alla parete.



Art. 970

Serie completa ganci din

Consente di bloccare su un piano in acciaio inox barelle e carrelli (art. 1510-1515) realizzati con misure DIN. Set composto da 4 pezzi.

SISTEMI DI FISSAGGIO

TABELLA COMPATIBILITÀ SISTEMI DI FISSAGGIO

Art.	Adatto per	Art.	Adatto per
 614	MAXIMA [630, 631] - 6200	 975	EXTRA ERGOLIFT [671] - EXTRA [670, 670/BR]
 616	MAXIMA [630, 631]	 960	EXTRA [670, 670/BR] - EXTRA LITE [676, 678]
 616/A	MAXIMA [630, 631]	 962/A	EVOX PROOF [7112]
 618	MAYA [650, 653, 655] - QUICK [654, 658, 659]	 963	1510 PROOF - 1515 PROOF
 620	PROXIMA [680, 682, 680/S, 682/S] - PROXIMA PRO [683]	 964	638 - 639 - 640
 950/1	WINNER [910, 912, 914] a diverse altezze	 965	ASTERIX [7032] - FROG [7200, 7210] - FROG PLUS [7230, 7240] - FROG LITE [7260] - WINNER [910, 912, 914] - GECKO [7122/V, 7122/AZ]
 950/2	WINNER [910, 912, 914] a diverse altezze	 966	TITANUS [F7020]
 950/3	FROG [7200, 7210] - FROG PLUS [7230, 7240] - WINNER [910, 912, 914] - GECKO [7122/V, 7122/AZ]	 970	1510 PROOF - 1515 PROOF
 950/4	ASTERIX [7032] - TITANUS [F7020] - 638 - 639 - 640	 1720	GALAXY [9010, 9012, 9015] - DUCK [9022, 9024, 9026]
 955 PROOF	MERCURY [7070, 7072, 7076, 7078] - MERCURY LITE [7080, 7082] - FROG [7200 PROOF, 7210 PROOF] - FROG PLUS [7230 PROOF, 7240 PROOF] - FROG LITE [7260 PROOF] - WINNER [910 PROOF, 912 PROOF, 914 PROOF] - 7270	 1722	GALAXY [9010, 9012, 9015] - DUCK [9022, 9024, 9026]
 956 PROOF	TITANUS [7060, 7062]	 1725	Sistema di fissaggio multifunzionale
 959	ERGON [16150/G, 16150/V] - ERGON JUNIOR [16160/G, 16160/V]		

SISTEMI DI TRATTENUTA



Scopri la gamma dei Sistemi di trattenuta sul sito MeBer

Inquadra con il tuo tablet o smart-phone per andare alla pagina dedicata sul sito. Potrebbe richiedere un'applicazione gratuita non installata di default.

Oppure digitate:

<http://www.meber.it/prodotti/sistemi-di-trattenuta.aspx>

CINTURE RAGNO PER SPINALI E ERGON

Art. 9156

X-FIX

Sistema di trattenuta con cinture a moschettoni

Cinghie di trattenimento standard integrate con moschettoni: sistema innovativo pensato per velocizzare e facilitare il lavoro del soccorritore, mantenendo elevato il comfort e la garanzia di stabilità della colonna.

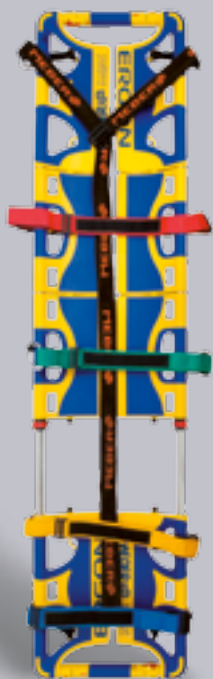

Art. 690



SPIDER

Cinture di immobilizzazione per spinale

Questo sistema di cinture permette di immobilizzare completamente il paziente. Grazie alle cinture trasversali scorrevoli ed ai bloccaggi in Velcro® può essere usato facilmente su qualsiasi tavola spinale e per tutti i pazienti.



Art. 692



SPIDER BABY

Cinture di immobilizzazione per spinale pediatrica

Sistema di cinture che permette di immobilizzare completamente il paziente pediatrico sulla tavola "DUCK". Grazie alle cinture trasversali scorrevoli ed ai bloccaggi a strappo può essere adattato facilmente a tutti i pazienti.

CINTURE PER SEDIE E AUTOCARICANTI



Art. 610

Cintura toraco-addominale nera con aggancio a 4 punti per sedia imbottita



Art. 612/N-2/MEB Art. 612/AN-2/MEB

Cintura toracica regolabile nera o arancio/nera con aggancio a 4 punti e nastro MeBer per barelle autocaricanti e sedie

CINTURE



Art. 605/C Cintura 1 pz arancio mm 50 con gancio in plastica e nastro MeBer per fissaggio materassi proof. Lunghezza: 115 cm.



Art. 605/Nmeb Cintura nera 1 pz con gancio in plastica mm 50 e nastro MeBer.



Art. 607/B Cintura blu 2 pz con gancio in plastica per barella altezza 50 mm.



Art. 606-N/MEB Cintura 1 pz con gancio in metallo e nastro nero con logo MeBer (L. 190 cm).



Art. 607/A-MEB Cintura arancio 2 pz con gancio in plastica e nastro MeBer altezza 50 mm.



Art. 608-N/MEB Cintura nera 2 pezzi con gancio in metallo e nastro con logo MeBer (L. 155 cm).



Art. 608-A/MEB Cintura arancio 2 pezzi con gancio in metallo e nastro con logo MeBer (L. 155 cm)



Art. 608/N Cintura nera 2 pz con gancio in metallo (L. 155 cm)



Art. 608 Cintura a 2 pz. arancio con fibbia in metallo a sgancio rapido (L. 155 cm).



Art. 572 Cintura 2 pz. con moschettoni e fibbia a sgancio rapido in metallo e nastro blu MeBer



Art. 606 Cintura 1 pz con gancio in metallo a sgancio rapido (L. 190 cm).



Art. 607/A Cintura arancio 2 pz con gancio in plastica per barella altezza 50 mm.



Art. 605/MEB Cintura arancio 1 pz con gancio in plastica mm 50 e nastro MeBer

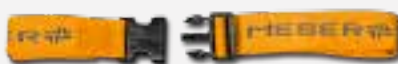

Art. 568 Cintura arancio 2 pz con gancio in plastica e nastro MeBer altezza 40 mm.



Art. 606-A/MEB Cintura 1 pz. con gancio in metallo e nastro MeBer arancio (L. 190 cm).

SET CINTURE CON CUSTODIA



Art. 566 Busta nera con 3 cinture a 2 pz. fondo nero e MeBer arancio per Extra Ergolift.



Art. 574 Busta blu con 3 cinture 2 pz. con moschettoni e fibbia a sgancio rapido in metallo e nastro blu MeBer.



Art. 584 Busta nera a 3 cinture Art. 568 per barella Ergon.



Art. 604/MEB Busta arancio con 2 cinture 605/MEB..



Art. F602/B Busta blu con 3 cinture blu con gancio in plastica ad 1 pezzo.



Art. 602/MEB Busta arancio con 3 cinture 605/MEB.



Art. 590/G Borsa gialla in nylon con 3 cinture nere, per sedia portantina, ad 1 pz con gancio in plastica.



Art. 590/A Busta lunga arancio a 3 cinture per sedie portantine Maya.



Art. 600 Borsa con 3 cinture Art. 606.



Art. 601 Borsa con 3 cinture Art. 608.



Art. 603/MEB Busta in nylon con 3 cinture Art. 607/Ameb.



Art. 603 Busta in nylon con 3 cinture Art. 607/A.

SUPPORTI

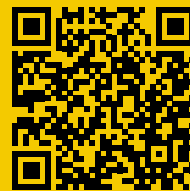

Scopri la gamma Supporti sul sito MeBer

Inquadra con il tuo tablet o smart-phone per andare alla pagina dedicata sul sito. Potrebbe richiedere un'applicazione gratuita non installata di default.

Oppure digitate:
<http://www.meber.it/prodotti/supporti.aspx>

MTX-2
 MeBer. Translation System

MTX-2
 MeBer. Translation System

MTX

SUPPORTO MONOVANO TRASLABILE PER BARELLA



Supporto barella traslabile monovano con ribaltina da mm 180. L'alloggiamento sottostante può ospitare, a scelta, una barella a cucchiaio oppure una tavola spinale. A richiesta è possibile avere i supporti con installati i sistemi di bloccaggio Art. 955 o 956.

Art. 19152-120

MTX-AR-120

Supporto barella traslabile ad altezza ridotta (senza vano interno con piano) con ribaltina da 120 mm

NEW PRODUCT



Art. 19130 MTX

Supporto barella traslabile monovano con piano e ribaltina 180 certificato EN1789

Art. 19130-955 MTX-955

Supporto barella traslabile monovano con piano e ribaltina 180 e sistema di fissaggio art. 955 - certificato EN1789

Art. 19130-956 MTX-956

Supporto barella traslabile monovano con piano e ribaltina 180 e sistema di fissaggio art. 956 - certificato EN1789



Art.	Dim. con ribaltina abbassata (Lar x H x Lun)	Dim. con ribaltina alzata (Lar x H x Lun)	Peso	Portata	Traslazione
19130	60,5 x 19,5 x 214,5 cm	60,5 x 37 x 202 cm	58 kg	300 kg	30 cm
19130-955	60,5 x 19,5 x 214,5 cm	60,5 x 37 x 202 cm	66,5 kg	300 kg	30 cm
19130-956	60,5 x 19,5 x 214,5 cm	60,5 x 37 x 202 cm	66,5 kg	300 kg	30 cm
19152-120	63 x 13,5 x 208 cm	60,5 x 31 x 202 cm	42 kg	300 kg	30 cm

MTX-2

SUPPORTO DOPPIOVANO TRASLABILE PER BARELLA



Supporto barella traslabile doppiovano con ribaltina da mm 350. L'alloggiamento sottostante può ospitare sia una barella a cucchiaio che una tavola spinale. A richiesta è possibile avere i supporti con installati i sistemi di bloccaggio Art. 955 o 956.

Art. 19140 MTX-2

Supporto barella traslabile doppiovano con piano e ribaltina 350 certificato EN1789

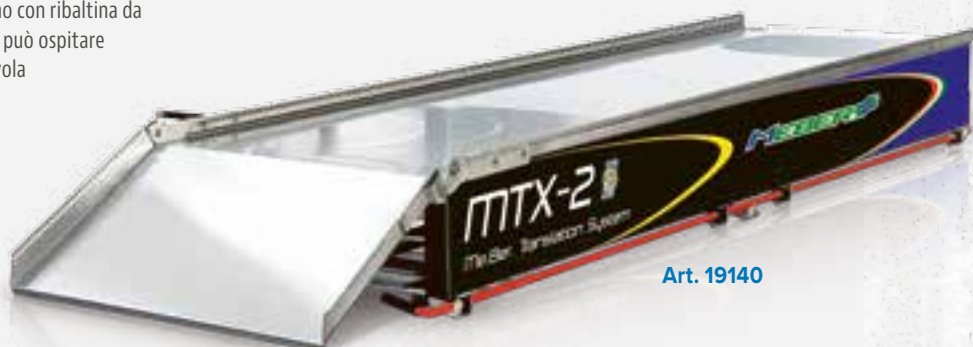

Art. 19140

Art. 19140-955 MTX-2-955

Supporto barella traslabile doppiovano con piano e ribaltina 350 e sistema di fissaggio art. 955 - certificato EN1789

Art. 19140-956 MTX-2-956

Supporto barella traslabile doppiovano con piano e ribaltina 350 e sistema di fissaggio art. 956 - certificato EN1789

Art.	Dim. con ribaltina abbassata (Lar x H x Lun)	Dim. con ribaltina alzata (Lar x H x Lun)	Peso	Portata	Traslazione
19140	63 x 27,5 x 229 cm	63 x 62 x 202 cm	76 kg	300 kg	30 cm
19140-955	63 x 27,5 x 229 cm	63 x 62 x 202 cm	84,5 kg	300 kg	30 cm
19140-956	63 x 27,5 x 229 cm	63 x 62 x 202 cm	84,5 kg	300 kg	30 cm



MX MX-2

SUPPORTO MONOVANO/DOPPIOVANO FISSO PER BARELLA

Art. 19136



Art. 19146

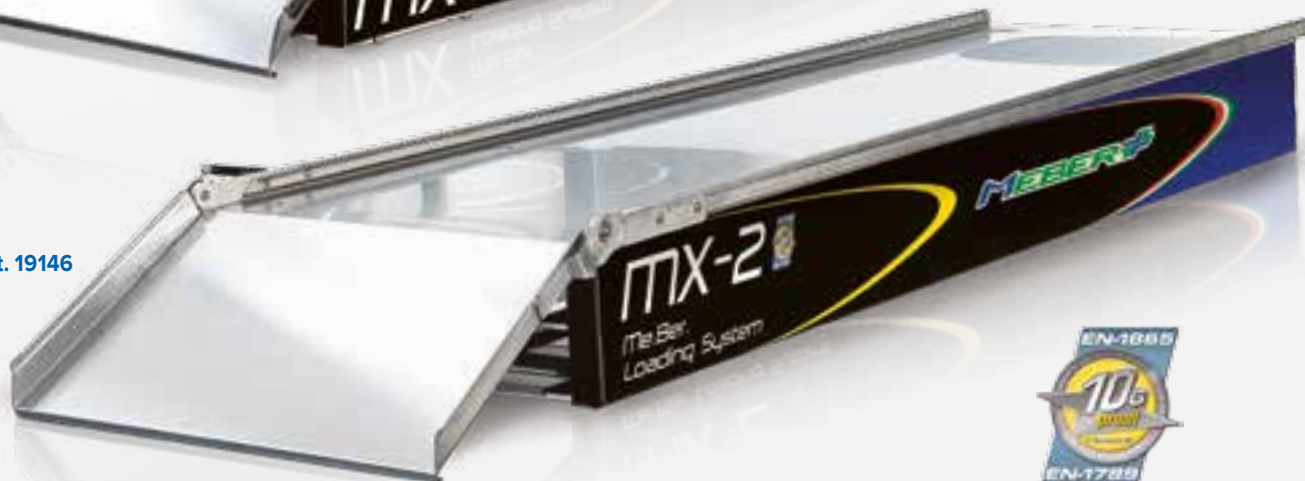

19136

"MX" supporto barella fisso monovano con piano e ribaltina 180 certificato EN1789

19136-955

"MX-955" supporto barella fisso monovano con piano e ribaltina 180 e sistema di fissaggio certificato art. 955 - certificato EN1789

19136-956

"MX-956" supporto barella fisso monovano con piano e ribaltina 180 e sistema di fissaggio art. 956 - certificato EN1789

19146

"MX-2" supporto barella fisso doppiovano con piano e ribaltina 350 certificato EN1789

19146-955

"MX-2-955" supporto barella fisso doppiovano con piano e ribaltina 350 e sistema di fissaggio art. 955 - certificato EN1789

19146-956

"MX-2-956" supporto barella fisso doppiovano con piano e ribaltina 350 e sistema di fissaggio art. 956 - certificato EN1789

Codice articolo	Dimensioni con ribaltina abbassata (Lar x H x Lun)	Dimensioni con ribaltina alzata (Lar x H x Lun)	Peso	Portata
19136	60,5 x 13,5 x 208,5 cm	60,5 x 31 x 196 cm	41,5 kg	300 kg
19136-955	60,5 x 13,5 x 208,5 cm	60,5 x 31 x 196 cm	50 kg	300 kg
19136-956	60,5 x 13,5 x 208,5 cm	60,5 x 31 x 196 cm	50 kg	300 kg
19146	63 x 21,5 x 223 cm	63 x 56 x 211 cm	59,7 kg	300 kg
19146-955	63 x 21,5 x 223 cm	63 x 56 x 211 cm	68,2 kg	300 kg
19146-956	63 x 21,5 x 223 cm	63 x 56 x 211 cm	68,2 kg	300 kg

ACCESSORI PER SUPPORTI BARELLA SERIE MTX E MX



Art. 19110

**Piano inox mm 1917 x 572
(fianchetti esclusi)
per supporti**

Lunghezza	Larghezza	Altezza	Peso
193 cm	59 cm	2,5 cm	16,3 kg



Art. 19112

**Ribaltina mm 100 con
fianchetti per supporti**

10 cm	62 cm	1,6 cm	1,4 kg
-------	-------	--------	--------



Art. 19113

**Ribaltina mm 120 con
fianchetti per supporti**

12 cm	61 cm	1,7 cm	1,7 kg
-------	-------	--------	--------



Art. 19116

**Ribaltina mm 180 con
fianchetti per supporti**

18 cm	63 cm	1,7 cm	2,3 kg
-------	-------	--------	--------



Art. 19118

**Ribaltina mm 350 con
fianchetti per supporti.
Fornita con molla a gas
Art. 821G.**

35 cm	62 cm	5,4 cm	4,3 kg
-------	-------	--------	--------



Art. 821G

**Molla a gas per spondina
piano di carico**

VETERINARIA



Art. 6100

Barella pieghevole lunga per uso veterinario

Barella pieghevole in due con piedini e maniglie costruita in alluminio, con telo in PVC impermeabile e antistrappo. Ideale per il trasporto in ambulatorio. È di facile collocazione. Disponibile in due diverse dimensioni.



Art. 6150

Barella pieghevole corta per uso veterinario

Barella pieghevole in due con piedini e maniglie costruita in alluminio, con telo in PVC impermeabile e antistrappo. Ideale per il trasporto in ambulatorio. È di facile collocazione.



Art. 6200/V

Barella a cucchiaio per uso veterinario

Costruita interamente in alluminio permette, grazie alla possibilità di dividersi in due, di posizionare il paziente senza doverlo rimuovere. Viene fornita con due cinture a sgancio rapido.



	Lunghezza	Lunghezza telo	Larghezza	Altezza	Altezza ripiegata	Spessore	Peso
6100	167 cm	140 cm	50 cm	13 cm	83 cm	13 cm	5,5 kg
6150	127 cm	100 cm	50 cm	13 cm	63 cm	13 cm	5,5 kg
6200/V	130 cm	-	42 cm	7 cm	-	-	7,8 kg
6300/B	100 cm	-	65 cm	-	-	-	3,5 kg



Art. 6300/B

Materasso a depressione per uso veterinario

Questo articolo consente di immobilizzare e trasportare il paziente avvolgendolo nel materasso. Prodotto in PVC non assorbe ed è facile da pulire. Dotato di 4 maniglie per il trasporto. **Dimensioni 100 x 65 cm.**



Art. 896/DF

Pompa per depressione

Pompa in ABS per la depressione del materasso. Può essere usata anche per gonfiare.



Art. 6315

Telo da trasporto a 6 maniglie

Telo da trasporto animali realizzato in nylon ignifugo, antistrappo ed impermeabile.

Dimensioni 75 x 100 cm.



LINEA PRODOTTI PEDIATRICA/NEONATALE











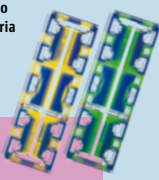











PEDIATRIC

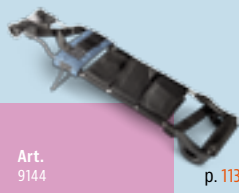





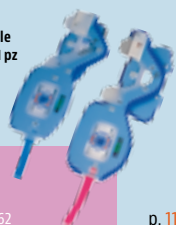















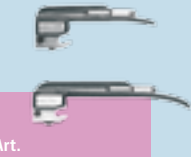
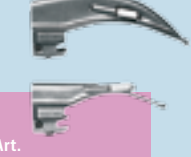

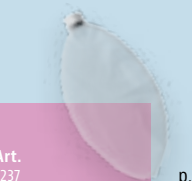

Il bambino non è un piccolo adulto. Soccorrere un bambino significa dover gestire traumi simili ma con approcci e metodi differenti.

Ad oggi, molti dispositivi concepiti per pazienti adulti vengono utilizzati anche sui bambini. Per questo motivo MeBer è costantemente alla ricerca di strumenti idonei da fornire al soccorritore, al fine di gestire il paziente pediatrico al meglio.

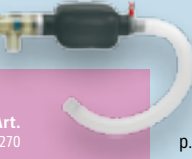
In questa pagina troverete tutti gli articoli pediatrici presenti a catalogo.

<p>ERGON JUNIOR Barella comfort a cucchiaio a geometria variabile</p>  <p>Art. 16160/G - 16160/V p. 17</p>	<p>MAXIMA Barella a cucchiaio pediatrica</p>  <p>Art. 6200 p. 18</p>	<p>FROG INC Carrelli autocaricanti per incubatrice</p>  <p>Art. 7240/INC 7240/INC PROOF 7260/INC PROOF p. 46</p>		
<p>KIDS Interfaccia certificata 10G per carrelli autocaricanti per incubatrice</p>  <p>Art. 12048 p. 47</p>	<p>WINNER GIN Carrelli autocaricanti per incubatrice</p>  <p>Art. 910/GIN 910/GIN PROOF p. 48</p>	<p>ASTERIX Carrelli autocaricanti per incubatrice</p>  <p>Art. 7032 p. 49</p>		
<p>PORTA INCUBATRICE Carrello fisso porta incubatrice</p>  <p>Art. 7034 p. 49</p>	<p>BABY FIX Custodia rossa per BABY FIX e VACUUM BABY FIX</p>  <p>Art. 12034 p. 88</p>	<p>DUCK Tavole spinali pediatriche</p>  <p>Art. 9022 9024 9026 p. 98</p>		
<p>KIDS Fermacapo pediatrico imbottito</p>  <p>Art. 627 p. 100</p>	<p>BUNNY Materasso a depressione pediatrico a camere indipendenti</p>  <p>Art. 9100 p. 106</p>	<p>BUNNY PLUS Materasso a depressione pediatrico a camere indipendenti con fermacapo integrato</p>  <p>Art. 9102 p. 107</p>		
<p>MEBER VACUUM BABY FIX Materasso a depressione per BabyFix</p>  <p>Art. 9128 p. 110</p>	<p>MEBER BABY FIX Sistema di fissaggio con cinture per trasporto bambini in ambulanza</p>  <p>Art. 9130 p. 110</p>	<p>ARCOS Steccobende</p>  <p>Art. 427 p. 111</p>	<p>TRACTION SPLINT Traction splint bambino con custodia</p>  <p>Art. 9144 p. 113</p>	<p>SOFT COLLAR Collare cervicale pediatrico</p>  <p>Art. 734 p. 115</p>
<p>PATRIOT BABY Collare cervicale regolabile pediatrico</p>  <p>Art. 837 p. 115</p>	<p>GEMINI Collare cervicale rigido 2 pz</p>  <p>Art. 9200 9202 p. 116</p>	<p>ARTIS Collare cervicale rigido 1 pz</p>  <p>Art. 9220 9222 p. 116</p>	<p>ANTARES Collare cervicale rigido 2 pz</p>  <p>Art. 840 842 p. 117</p>	<p>SIRIUS Collare cervicale rigido 1 pz</p>  <p>Art. 860 862 p. 117</p>

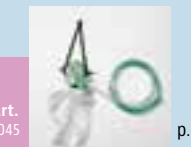
UNA LINEA DI PRODOTTI SPECIFICI PER GESTIRE AL MEGLIO LE EMERGENZE PEDIATRICHE

<p>N-E-XT Estricatore spinale in materiale composito completo di cuscino fermacapo e cinture</p>  <p>Art. 9270 p. 118</p>	<p>MED PED Immobilizzatore spinale pediatrico</p>  <p>Art. 9120 p. 119</p>	<p>SFIGNOMANOMETRO Sfigmomanometro aneroido palmare antiurto bambini</p>  <p>Art. 8009 p. 122</p>	<p>SFIGNOMANOMETRI Bracciali bambini</p>  <p>Art. 8142 8143 8145 p. 123</p>	<p>AUTOMATIC BASIC Bracciale pediatrico</p>  <p>Art. 8534-001 p. 124</p>
<p>NON CONTACT-3 Termometro frontale ad infrarossi</p>  <p>Art. 8379 p. 125</p>	<p>ELETTRODI TECNOHEART PLUS Coppia elettrodi adulti/bambini per defibrillatore Tecnoheart Plus</p>  <p>Art. 8446 p. 126</p>	<p>SENSORE VITAL TEST Sensore pediatrico per pulsossimetro Vital Test</p>  <p>Art. 11208 p. 128</p>	<p>SENSORE NELLCOR Sensore pediatrico e cerotti adesivi per sensore</p>  <p>Art. NPB40-003 NPB40-004 p. 129</p>	<p>MILLER Laringoscopi a fibra ottica</p>  <p>Art. 1689 1690 p. 132</p>
<p>MCINTOSH Laringoscopi a fibra ottica</p>  <p>Art. 1670 1671 p. 132</p>	<p>MANICO Manico pediatrico per laringoscopio fibra ottica</p>  <p>Art. 1682 p. 132</p>	<p>MILLER Laringoscopi a luce convenzionale</p>  <p>Art. 1630 1631 p. 133</p>	<p>MCINTOSH Laringoscopi a luce convenzionale</p>  <p>Art. 1611 1610 p. 133</p>	<p>Cannula di Guedel Cannula di Guedel</p>  <p>Art. 1410 1409 p. 135</p>
<p>MASCHERE PER RIANIMAZIONE Maschere per rianimazione in silicone</p>  <p>Art. 2400 2401 2402 p. 135</p>	<p>MASCHERE PER RIANIMAZIONE Maschere per rianimazione in gomma</p>  <p>Art. 2420 2421 2422 p. 135</p>	<p>PALLONI RIANIMATORI Palloni rianimatori in silicone</p>  <p>Art. 1276 p. 136</p>	<p>PALLONI RIANIMATORI Palloni rianimatori in silicone</p>  <p>Art. 1278 p. 136</p>	<p>RESERVOIR OSSIGENO Reservoir ossigeno per palloni adulti/bambini</p>  <p>Art. 1237 p. 136</p>
<p>PALLONI RIANIMATORI Pallone rianimatore monouso per bambini con maschera</p>  <p>Art. 1235 p. 136</p>	<p>PALLONI RIANIMATORI Pallone rianimatore bambini autoclavabile a doppia sacca</p>  <p>Art. 1270 p. 137</p>	<p>PALLONI RIANIMATORI Pallone rianimatore bambini autoclavabile con valvola di sovrappressione</p>  <p>Art. 1244/V p. 137</p>	<p>PALLONI RIANIMATORI Pallone rianimatore bambini in gomma con valvola normale</p>  <p>Art. 1248 p. 137</p>	<p>MASCHERE PER OSSIGENOTERAPIA Maschera bambini per ossigenoterapia</p>  <p>Art. 1040 p. 137</p>
<p>MASCHERE PER OSSIGENOTERAPIA Maschera bambini per ossigenoterapia con pallone di raccolta</p>  <p>Art. 1045 p. 137</p>	<p>BABY BAG Borsa per emergenza vuota</p>  <p>Art. 1342 p. 149</p>	<p>SPIDER BABY Cinture di immobilizzazione per spinale pediatrica</p>  <p>Art. 692 p. 175</p>		

CONDIZIONI GENERALI DI VENDITA

ORDINI

Per un servizio più celere e preciso si prega di inoltrare gli ordini a mezzo fax, lettera o e-mail. Gli stessi dovranno essere completi di dati anagrafici, P.IVA e Codice Fiscale e dovranno specificare chiaramente codice e descrizione dell'articolo.

PREZZI

I prezzi di listino possono subire variazioni in qualsiasi momento (senza obbligo di preavviso). I prezzi di listino si intendono al netto di I.V.A. e sono quotati franco ns. magazzino di Fontanini (PR).

CONSEGNE

Il materiale viaggia a rischio del cliente.

IMBALLAGGI

L'imballo standard è fornito gratuitamente.

GARANZIA

Gli articoli sono garantiti per 12 mesi. La garanzia decade se i prodotti non sono utilizzati correttamente, se sono alterati e/o riparati da personale non autorizzato da Me.Ber.

PAGAMENTI

I pagamenti si intendono sempre anticipati o in contrassegno. Altre condizioni di pagamento dovranno essere concordate con il nostro ufficio commerciale o con i nostri collaboratori di zona. Gli eventuali insoluti verranno riaddebitati con gli interessi in vigore oltre a spese fisse di 26,00 €.

RECLAMI

Si accettano reclami solo entro 8 gg. dal ricevimento del materiale.

RESI

I resi verranno accettati solo previa autorizzazione da parte del nostro ufficio commerciale ed in porto franco.

CONTROVERSIE

Per eventuali controversie il solo Foro competente è quello di Parma.

Testi, articoli, dati tecnici e fotografie possono subire variazioni senza alcun preavviso.

Barelle

Barelle e carrelli autocaricanti

Sedie portantine

Accessori

Immobilizzazione

Diagnostica

Rianimazione

Ausili primo soccorso

Sterilizzazione

Sistemi di fissaggio

Sistemi di trattenuta

Supporti

Veterinaria

Pediatria

Prodotti certificati 10G

1987 - 2017



DAL 1987 FIERI DI ESSERE
AL VOSTRO FIANCO NELLA
CATENA DELLA **VITA**

GraphoServiceParma

Me.Ber. s.r.l. Unipersonale

Strada Langhirano, 270
43124 Fontanini (Parma) Italy
Tel. +39 0521 648770
Fax +39 0521 648780
e-mail: info@meber.it

Me.Ber. is distributed by

